



## Kylpyhuone | Kodinhoituhuone





Sopivan kokoisilla kalusteilla ja hyvällä suunnittelulla saadaan pienestäkin tilasta toiminnallinen kodinhoitokylpyhuone. Ideoita ja ratkaisuja kodinhoitohuoneeseen s. 42.

## SISÄLLYSLUETTELO

<b>KYLPYHUONE</b>	DESIGN	4
	DESIGN ja Aatos-allas	6
	DESIGN ja Onni-allas	8
	DESIGN avohyllyllä	10
	DESIGN ja Loop-altaat	12
	DESIGN ja Loop-allas	14
<b>KALUSTESARJAT</b>	Stella-allaskaappi	16
	Stella-allaskaappi sivukaapilla	22
	Mondo-allaskaappi	25
	Trend-allaskaappi	30
<b>PEILIT JA PEILIKAAPIT</b>		34
<b>VALOPEILIT</b>		37
<b>ERILLISET EMALOIDUT ALTAAT</b>		38
<b>KODINHOITOHUONE</b>		40
	Kolme erilaista kalusteratkaisua	42
	Käytävämallinen kodinhoitohuone	44
	Kulmamallin kodinhoitohuone	46
	Kodinhoitokylpyhuone	48
<b>HINNASTO</b>	KYLPYHUONE	51
	KODINHOITOHUONE	83

# Design

## TYYLIKÄSTÄ TOIMINNALLISUUTTA DESIGN-KALUSTEILLA

DESIGN on monipuolinen ja modulaarinen kaluste-sarja, jonka avulla voi luoda näyttäviä kokonaisuuksia kylpy- ja kodinhoitohuoneeseen.

DESIGN-kalusteilla rakennat helposti uniikin unelmien tilan ja ratkaiset erilaiset säilytystarpeet tyyllillä. Laaja mittavalikoima sisältää DESIGN-ala- ja allaskaappeja erilaisiin säilytystarpeisiin.



DESIGN-alkaappi yhdellä laatikolla (2902), leveys 80 cm, syvyys 43 cm, korkeus 44,2 cm | Push to open-mekanismi | DESIGN-alkaappi avohyllyllä (2902), leveys 80 cm, syvyys 41 cm, korkeus 44,2 cm | HI-MACS®-komposiittitaso (Aurora Bisque), leveys 160,5 cm, syvyys 43 cm | ONNI-allas, leveys 49 cm, syvyys 30 cm, korkeus 12 cm | HALO-valopeili, Ø 80 cm | Scartlett-valaisin, Ø 9 cm





2 x DESiGN- alakaappi kahdella laatikolla (2910), leveys 120 cm, syvyys 43 cm, korkeus 58,8 cm | Wing-vetimet (harjattu messinki) | HI-MACS®-komposiittitaso (Alpine White), leveys 160,5 cm, syvyys 45 cm | AATOS-malja-allas, leveys 47 cm, syvyys 28 cm, korkeus 10 cm | PLAIN-peili (L01), leveys 85 cm, korkeus 110 cm | Sisältää 4 kpl irtosivuja

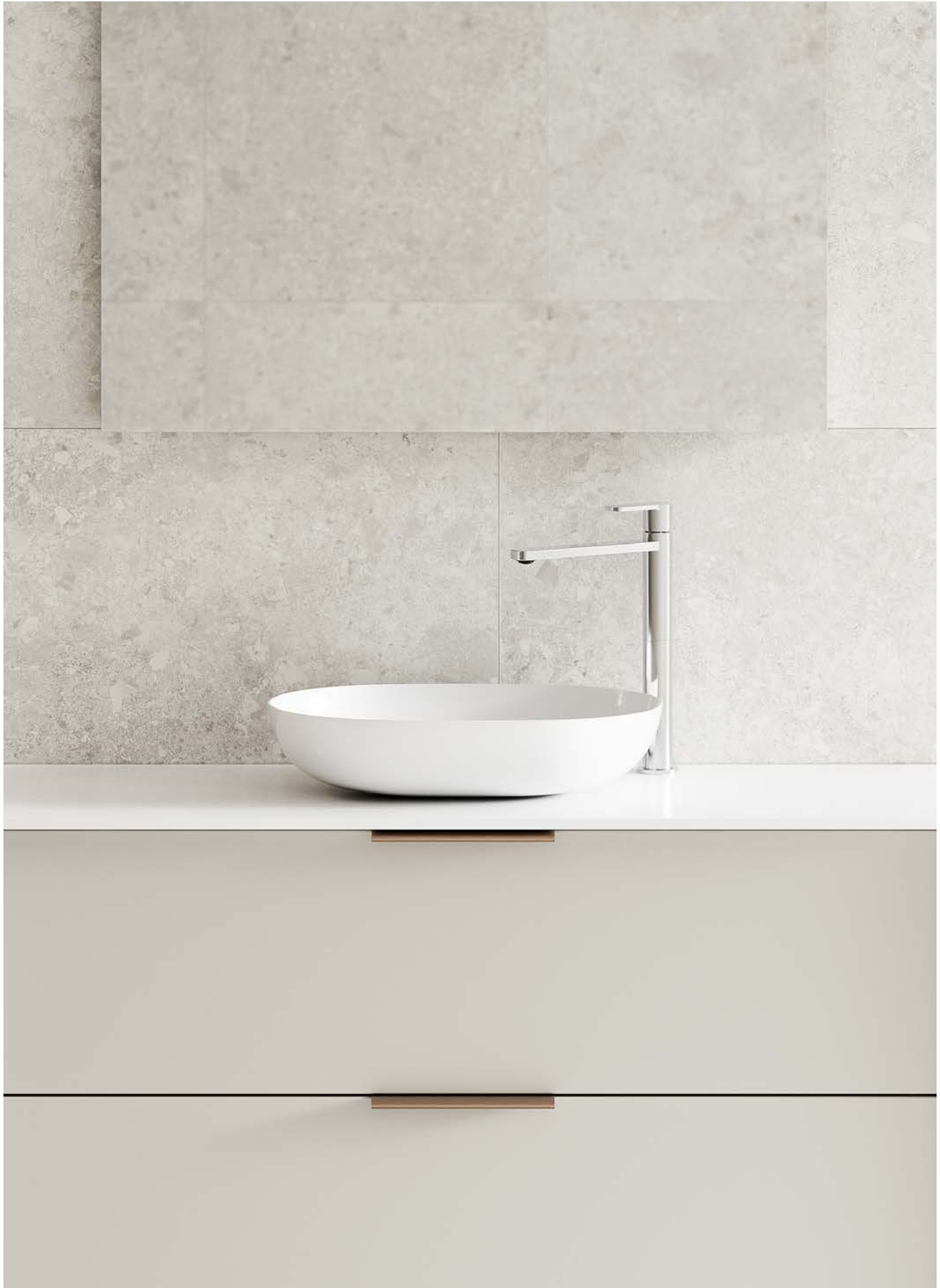

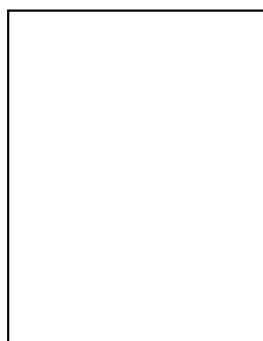

## DESIGN JA MALJA-ALLAS – TÄYDELLISET TOISILLEEN

DESIGN-kalusteilla luot täydellisen perustan näyttävälle malja-altaalle. Valitse kalustekokonaisuus sekä siihen sopiva taso, kruunaa malja-altaalla ja viimeistele vetimillä.

## AATOS-ALLAS – SYVÄ JA KAPEA

Malja-altaita on useita eri kokoja, jotka sopivat myös pieniin tiloihin ja kapeisiin kalusteisiin. Malja-altaan koko määrittelee kalusteen syvyyden, joten tarkista altaan ja kalusteen yhteensopivuustaulukosta s. 63.

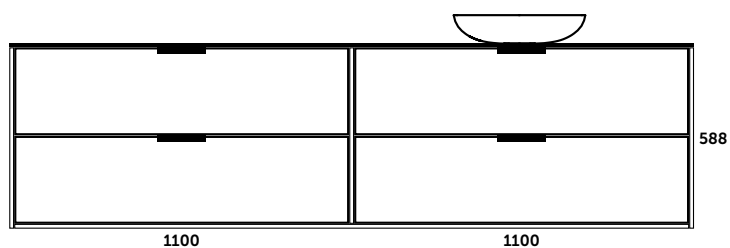



DESIGN Universal-alakaappi kahdella laatikolla (RS2), leveys 100 cm, syvyys 43 cm, korkeus 58,8 cm | Wing-vetimet (harjattu pronssi) | HI-MACS®-komposiittitaso (Alpine White), leveys 103,5 cm, syvyys 45 cm | Onni-allas, leveys 47 cm, syvyys 28 cm, korkeus 10 cm | PLAIN-peili (L01), leveys 85 cm, korkeus 110 cm | Sisältää 2 kpl irtosivuja





### ONNI-ALLAS - TILAA TASOLLE

Tason alle asennettava Onni-allas on moderni ratkaisu, joka vapauttaa tasolle tilaa ja helpottaa puhtaanapitoa. Onni-allas sopii kylpy- ja kodinhoitohuoneeseen ja luo pieneenkin tilaan ilmavan tunnelman.

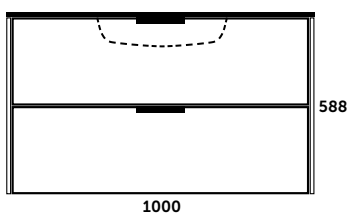
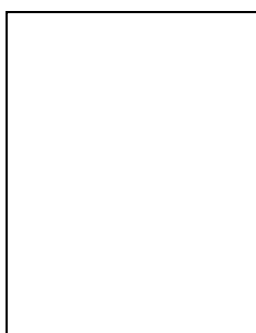

DESIGN- alakaappi yhdellä laatikolla (Angora), leveys 80 cm, syvyys 43 cm, korkeus 44,2 cm | DESIGN- alakaappi avohyllyllä (Angora), leveys 80 cm, syvyys 41 cm, korkeus 44,2 cm | Beta-vetimet (RST-look) | HI-MACS®-komposiittitaso (Aurora Bisque), leveys 160,5 cm, syvyys 43 cm, | OODI-malja-allas, leveys 41 cm, syvyys 28 cm, korkeus 10 cm | HILE-valopeili, leveys 80 cm, korkeus 85 cm | 1 x korkea kaappi, leveys 30 cm, syvyys 20 cm, korkeus 182 cm





## YLELLISTÄ YHDISTELTÄVYYTTÄ

Yhdellä tai kahdella laatikolla, avohyllyllä, altaan kanssa vai sellaiseen, DESIGN-kaluste sopii säilytyskalusteeksi kodin kaikkiin tiloihin.

Kaikki Temalin valmistamat kalusteet valmistetaan samoista materiaaleista ja väreistä, niitä yhdistämällä on helppo luoda unelmien kotikylpylä!



2 x DESIGN-alakaappi kahdella laatikolla (Angora) leveys 85 cm, syvyys 38 cm, korkeus 44,2 cm | Beta-vetimet (RST-look) | HI-MACS®-komposiittitaso (Aurora Bisque), leveys 160,5 cm, syvyys 38 cm | PLAIN-peili (01), leveys 85 cm, korkeus 110 cm

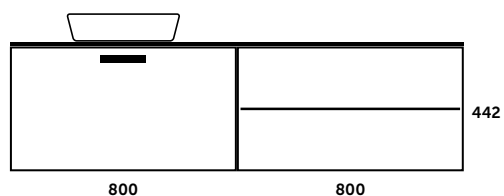
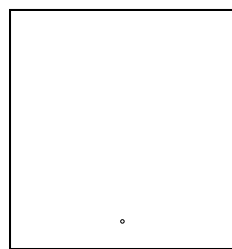



## VALINNANVAPAUTTA TILAAKUN KUIN TILAAKUN

DESIGN-kalusteilla voit luoda kylpyhuoneeseen uniikin kokonaisuuden, vaikka koko seinän mitalta. Näyttävä kahden altaan ratkaisu tarjoaa reilusti säilytystilaa ja tasoa pesupuuhiille. Keskelle sijoitettu avohylly tekee kokonaisuudesta ilmavan ja valo viimeistelee tunnelman.

2 x DESIGN- alakaappi yhdellä laatikolla (E2), leveys 100 cm, syvyys 43 cm, korkeus 44,2 cm | DESIGN-avohylly (E2), leveys 40 cm, syvyys 41 cm, korkeus 44,2 cm | Push to open -mekanismi | HI-MACS®-komposiittitaso (Aurora Bisque), leveys 245 cm, syvyys 43 cm | 2 x LOOP-malja-allas Ø 35 cm | 2 x KAJO-valopeili Ø 80 cm | Sisältää 2 kpl irtosivuja







DESIGN- alakaappi kahdella laatikolla (2910), leveys 60 cm, syvyys 38 cm, korkeus 58,8 cm | DESIGN- alakaappi yhdellä laatikolla (2910), leveys 65 cm, syvyys 38 cm, korkeus 29,6 cm | Ligo-vetimet (harjattu messinki) | HI-MACS®- komposiittitaso (Pavia), irtosivut sivuilla 130 cm, syvyys 40 cm | LOOP-malja-allas, Ø 35 cm | CLASSIC-peiili ledilipalla (2902), leveys 85 cm, korkeus 110 cm | Sisältää 3 kpl irtosivuja



### RINNAKKAIN - SEINÄN MITALLA

Yhden ja kahden laatikon DESiGN-kalusteryhmä tuo kylpyhuoneeseen kerroksellista toiminnallisuutta ja persoonallisen ilmeen. Voit valita mieleiset nuppi-, lanka- tai profiilivetimet vedinvalikoimastamme. Lisähintaiset vetimet s. 122.



# Stella

## STELLA-ALLASKAAPPI - KESTOSUOSIKKI

---

Stella on Temalin kalustesarjojen suosituin allaskaappimalli. Sen altaan suorakaidemainen muoto maksimoi pesutilan niin pienessä kuin isossakin koossa. Allaskokoja on kolme S, M ja L, jotka voi valita ovilla tai laatikoilla. Kokovaihtoehtoja on yhteensä 30!

Allaskaappi on kompakti, käytännöllinen ja kestävä ratkaisu, joka sisältää kaiken valmiina. Kalusterungon valitussa värissä ja koossa, emaloidun valkoisen altaan, täydellisen vesilukkovarustuksen sekä pohjatulpan ja ylivuodon.







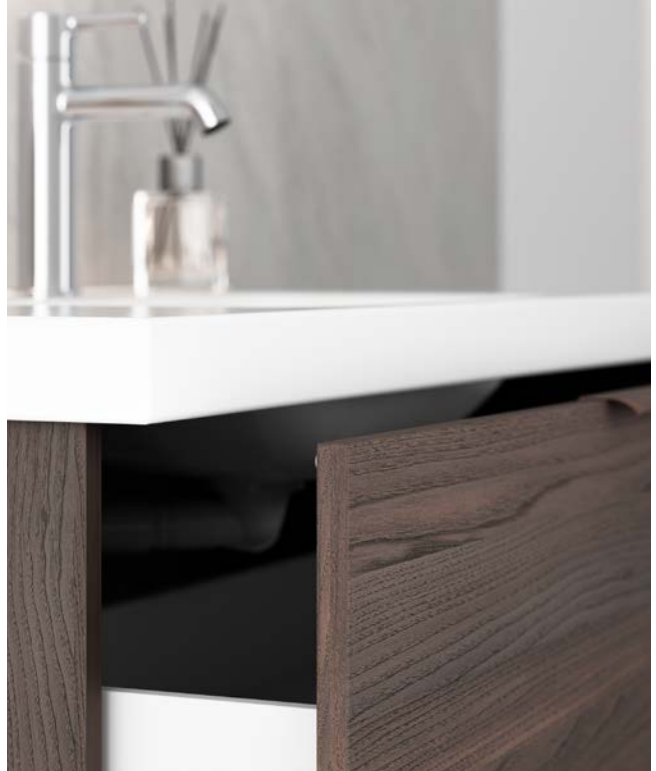

### HUIPPUMUOTOILTU JA TÄYNNÄ TILAA

---

Emaloitu tasoallas on suunniteltu suojaamaan runkorakennetta ainutlaatuisella tavalla kosteudelta ja roiskeilta. Altaan takareunan kevyesti kaartuva pisarareuna estää pisaroiden valumisen kalusteen päälle ja lattialle.

Muotoiltu vesilukko vapauttaa laatikkoon säilytystilaa.





STELLA-allaskaappi (RS2), leveys 102,5 cm, syvyys 45 cm | Wing-vetimet (harjattu messinki) | HILE-valopeili, leveys 36 cm, korkeus 85 cm | Puolikorkea kaappi (RS2), leveys 40 cm, syvyys 20 cm, korkeus 123,4 cm





## SÄVYJEN SÄILYTYSYHARMONIAA

Kaunis kotikylpylä syntyy sävyjen, materiaalien ja mittasuhteiden harmoniasta. Kalusteiden yhtenäinen materiaali luo rauhallisen tunnelman.

Suuri L-koon allas tarjoaa ruhtinaallisesti pesu- ja tasotilaa. Kaikki allaskoot sekä allas- ja hanapaikat löydät allaskartasta s. 64.



STELLA-allaskaappi kahdella laatikolla (E2), leveys 92,5 cm, syvyys 45 cm | Wing-vetimet (harjattu alumiini) | KAJO-valopeili, Ø 80 cm | 2 x korkea kaappi, leveys 40 cm, syvyys 33 cm



## TILAA JA TASOA

Sivukaapillinen Stella on monipuolinen kylpyhuoneen järjestyksenvalvoja. Altaan paikan voi valita vasemmalle tai oikealle. Sivukaappi sijaitsee aina altaan vieressä tason alla. Sivukaapin sisälle voit valita ison, pienen tai kaksi pientä säilytyskorja. Tuotetiedot s. 67.

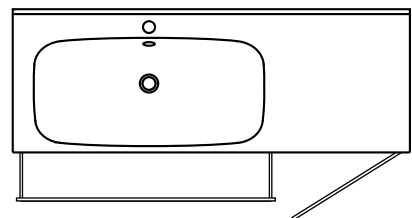
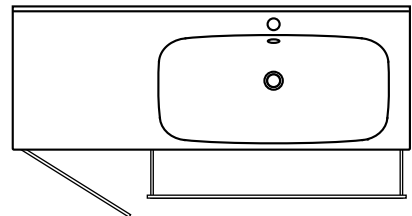



STELLA-allaskaappi sivukaapilla, leveys 122,5 cm, syvyys 45 cm | Retro-vetimet (musta) | HIGHLIGHT-peilikaappi, leveys 120 cm



STELLA-allaskaappi kahdella laatikolla (2910), leveys 52,5 cm, syvyys 35 cm | Beta-vetimet (harjattu messinki)

### KOMPAKTI KOKO, SUURESTI SÄILYTYSTILAA

S-kokoinen Stella-allaskaappi on kooltaan pieni, mutta säilytystilaltaan suuri. Värin ja koon lisäksi sen mallin voi valita ovilla tai laatikoilla, 40 cm syvänä nyt myös yhdellä laatikolla!

Lisähintaiset vetimet s. 122.







STELLA-allaskaappi yhdellä laatikolla (L01), leveys 62,5 cm, syvyys 40 cm | Beta-vetimet (harjattu messinki) | UTU-valopeili, leveys 60 cm, korkeus 80 cm

# Mondo

## MUOTOVALIO

Mondo-allaskaapissa on muotoilu ja toiminnallisuus täydellisesti tasapainossa. Sen allasku-  
pin kaunis muoto mukailee ergonomisesti käsien luonnollista pesuasentoa ja tilaa säästävä  
muotoilu tekee siitä hankalien tilojen kestopuosikin.



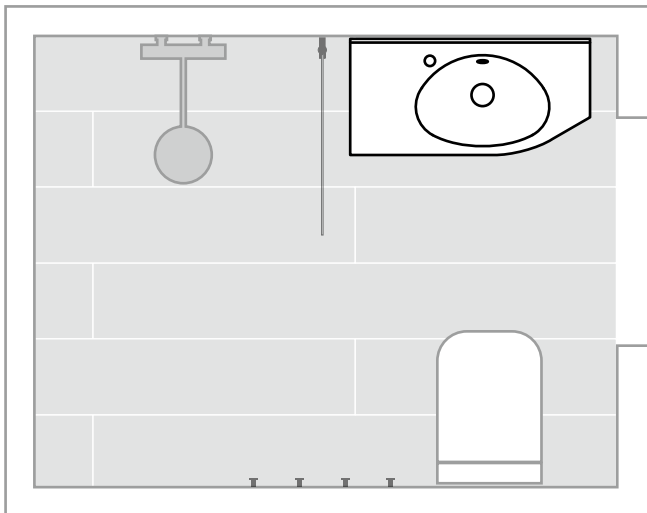

### ONGELMANRATKAISIJA

Mondo-mallisto on haastavien tilojen kaluste, jonka viistereuna takaa turvallisen liikumisen ahtaiden kulkuväylien ja sisääntulojen kylpyhuoneissa.

Viisteen saa oikeaan tai vasempaan reunaan, leveimmissä malleissa molempiin reunoihin. Mondo-altaan viistereunan alla on aina sivukaappi, jossa on hyllytaso keskellä.





VALITSE VÄHEMMÄN SYVÄ

Kapeilla, vähemmän syvillä kalusteilla saat lisää tilaa kylpyhuoneeseen.

## TURVALLISTA LAATUA

---

Kaikki Temalin kalusteet valmistetaan laadukkaista materiaaleista ja parhaista komponenteista. Ovissa on vaimennetut saranat ja laatikoissa soft close -toiminto, joka tekee käytöstä mukavan hiljaista ja tasaista.



# Trend

## KOMPAKTI KLASSIKKO - AINA KAHDELLA LAATIKOLLA

Trend-sarjan mittavalikoima on optimoitu sopimaan suomalaisiin kylpyhuoneisiin ja suosituimpiin kokoihin. Voit valita Trendin kolmessa eri syvyydessä, useissa eri leveyksissä, aina kahdella laatikolla.

Trendin allaskupin kauniin kaareva muoto mahdollistaa runsaasti laskutilaa ympärilleen, joten pienikin koko on toiminnallinen tilaihme.



TREND-allaskaappi (2902), leveys 62,5 cm, syvyys 40 cm | Retro-vetimet (kromi) | CAPSUL-valopeili, leveys 50 cm, korkeus 100 cm | Korkea kaappi (2902), leveys 40 cm, syvyys 20 cm, korkeus 182 cm







#### KOKO, VÄRI JA VARUSTEET

Kaikki Temalin kalusteet toimitetaan valmiiksi koottuna ja asennusvalmiina, runko, ovet, etusarjat ja mekanismit paikoillaan.

Allaskaapin tyyliä ja toiminnallisuutta voi lisätä lisähintaisilla varusteilla. Pistorasia laatikkoon latauspisteeksi, tavaroiden liukumista estävä anti-slip-matto ja laatikonjakaja (musta tai valkoinen), lisävarusteet s. 121. Värilliset ylivuodon koristerenkaat ja pohjatulpat s. 125.

TREND-allaskaappi (2902), leveys 82,5 cm, syvyys 45 cm | Lungo-vetimet (musta) | CLASSIC-peiili ledilipalla (2902), leveys 85 cm, korkeus 112 cm | Korkea kaappi (2902), leveys 40 cm, syvyys 20 cm, korkeus 182 cm





TREND-allaskaappi (B2), leveys 62,5 cm, syvyys 40 cm | Cubix-vetimet (kromi) | HIGHLIGHT-peilikaappi (B2), leveys 60 cm

# Peilit ja peilikaapit

## MARKKINOIDEN LAAJIN MITTAVALIKOIMA

---

Temalin peilit ja peilikaapit on valmistettu samoista laadukkaista, kestävästä materiaaleista kuin allaskaapit ja muut kalusteet, joten niistä on helppo yhdistää turvallisia ja toiminnallisia kokonaisuuksia. Mittavalikoima on markkinoiden laajin, ja valikoimasta löytyy sopiva kuvastin kaiken kokoisiin tiloihin.





## TURVALLISTA TYYLIÄ JA PUHDASTA VALOAO

Temalin valmistamat peilit ja peilikaapit ovat turvallisia käyttää. Peilikaapeissa on lediprofilivalaisimet ja niiden sähköt on koteloitu kaapin sisälle. Peilikaapit, ledilipat ja valaisimet ovat SGS Fimkon sertifioimia (FI ja CE) ja ne täyttävät suojausluokka IP44:n vaatimukset.



Highlight-, Softlight- ja Choice-peilikaapeissa on kaksipuoliset peiliovet, tukevat korkeussäädettävät lasihyllyt ja reilusti säilytystilaa. Hyllyt on helppo irrottaa ja pitää puhtaana.



Peilikaapit sisältävät aina pistorasian valmiiksi asennettuna. Pistorasian kärsyyden voi valita oikealle tai vasemmalle. Ovien saranoina on tyylikkäästi muotoillut, vaimennetut ja kevyesti sulkeutuvat saranat.



Kaikkien peilikaappien ja peilien ledilippojen sekä valaisimien väriämpötila on 4000 K, joka luo kylpyhuoneeseen sopivaa puhdasta valoa. Softlight-, Highlight- ja Choice-peilikaappien alapohjassa on lisäksi tasaisesti valoa jakava ledallasvalo.



Suurentava meikkipeili on lisävaruste, jonka voi kiinnittää peilioveen tai peiliin auttamaan pikkutarkkaa tekemistä. Halkaisija on 12 cm, kiinnitys kaksipuolisella teipillä. Lisävarusteet s. 125.

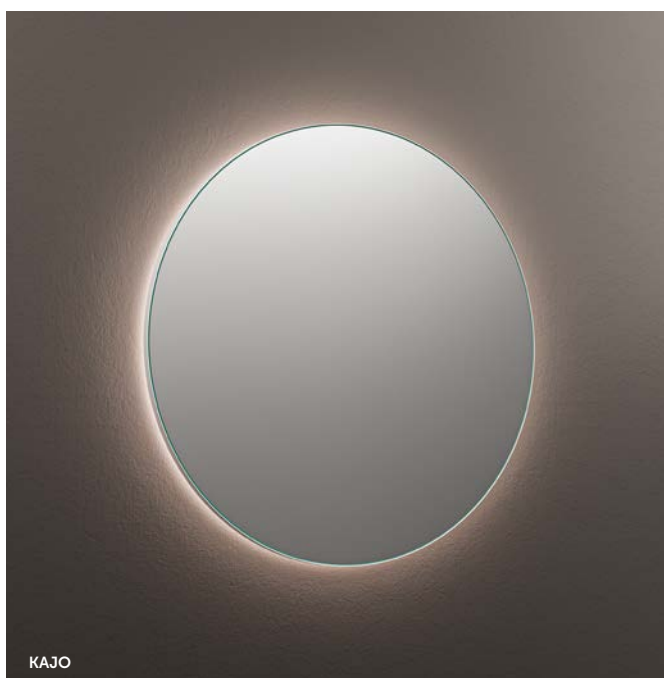
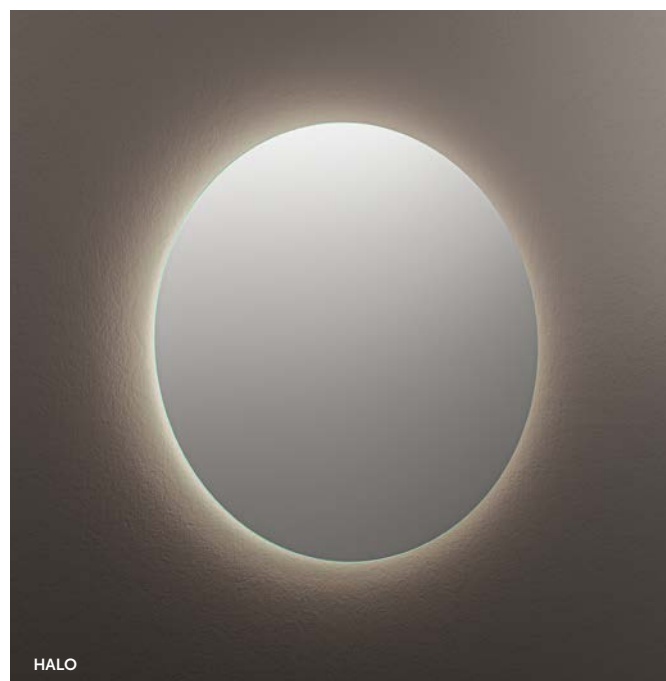
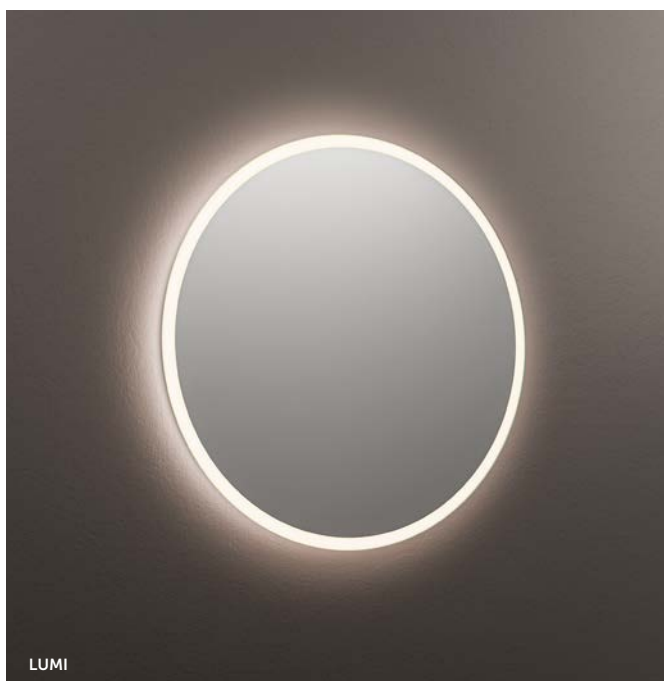

# Erilliset emaloidut altaat

KAUNIS, KESTÄVÄ JA KÄYTTÖIKÄNSÄ JÄLKEEN  
KIERRÄTETTÄVÄ

---

Emaloitudun altaan runko on terästä, jonka pintaan poltetaan yli 800 asteen lämmössä kova ja kestävä lasipinnoite eli emalointi. Terästä muokkaamalla voimme valmistaa eri kokoisia ja mallisia altaita; siroja malja-altaita, uppoaltaita, pesukonealtaita sekä kalusteisiin integroituja tasoaltaita.

Emaloitu allas on laadukas, kaunis ja kestävä ratkaisu, joka on aikanaan käyttöikänsä päässä myös 100 % kierrätettävä.





# Kodinhoito- huone

## MONIPUOLISIN MITTAVALIKOIMA

---

Temalin kodinhoitohuoneen kalustevalikoima on markkinoiden laajin ja monipuolisin, erilaisia seinä- ja säilytyskaappeja on useissa eri leveyksissä, syvyyksissä ja korkeuksissa.

Koon ja värin lisäksi voit valita kaappien sisällön vapaasti, hyllyjä, pyykki- tai säilytyskoreja tai erilaisia varusteita vaatteille ja siivousvälineille.









Suunnittele  
mittojen mukainen  
kodinhoitotila.



# Sama tila, kolme eri ratkaisua

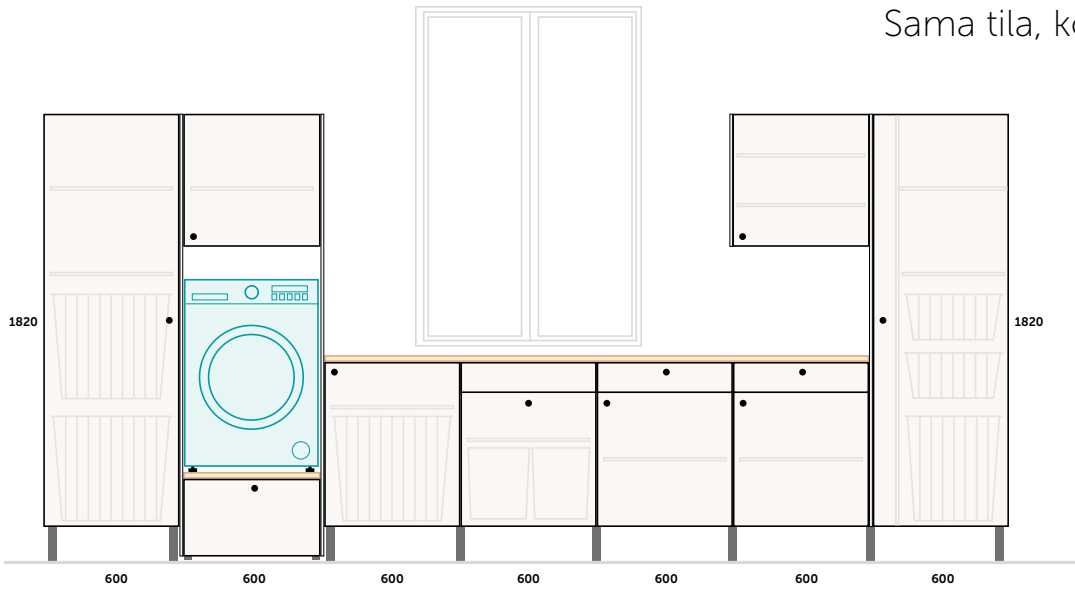

**M**-korkeus

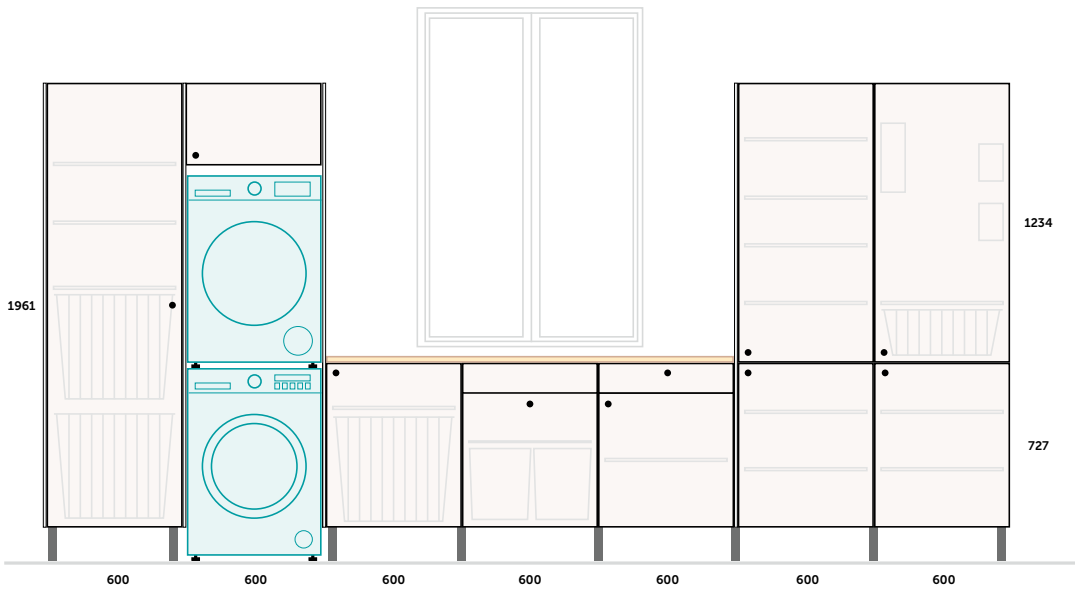

**L**-korkeus

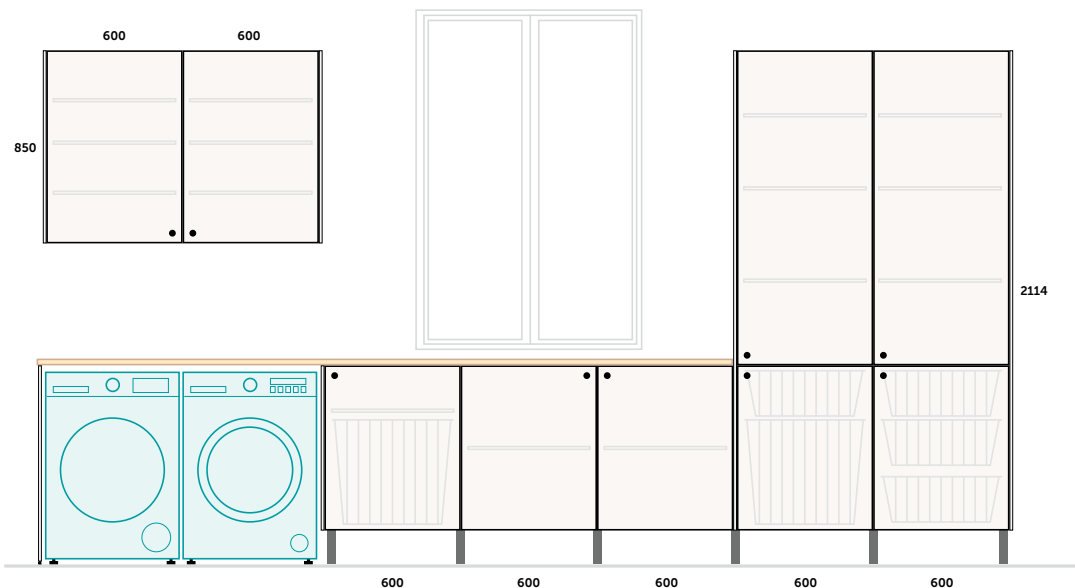

**XL**-korkeus



## LUKSUSTA ARKEEN

Toteuta tyylikäs ja toiminnallinen arjen monitoimitila yhdistämällä eri korkuisia ja syvyisiä seinä- ja alakaappeja. Mieti mitoistusta, vähemmän syvillä kalusteilla saat lisää toimintatilaa kodinhoitohuoneeseen. Sijoita pyykkihuolto kaappien kätköihin ja nosta pesukone Ergo-tukikehyksen avulla mukavalle työskentelykorkeudelle.









### KAIKKI PIILOON

Pyykki, pesuaineet, silityslauta ja siivousvälineet, piilota ne kaappeihin. Kun kaikella on paikkansa, tasot pysyvät siistinä ja arjen vaatehuolto toimii sujuvasti. Alakaappi hyllymekanismilla s. 102.

Mitoitus, sijoitus, järjestys  
– suunnittele sopivaksi.





## KODINHOITOKYLPHYUONE

Sopivasti säilytystilaa, tarpeeksi tasoa ja turvallista toiminnallisuutta, Temalin mittavalikoiman avulla voit toteuttaa mittojesi mukaisen kylpy- ja kodinhoitohuoneen kaiken kokosiin tiloihin.

Iso vai pari pientä, kaapin sisälle voi valita pyykki- tai säilytyskorin. Kevyt ja ilmava metallilankakori toimii hyvin pestävän pyykin säilytykseen.





Tuotekuvasto 2024 on ladattavissa kotisivuiltamme [www.temal.fi](http://www.temal.fi)

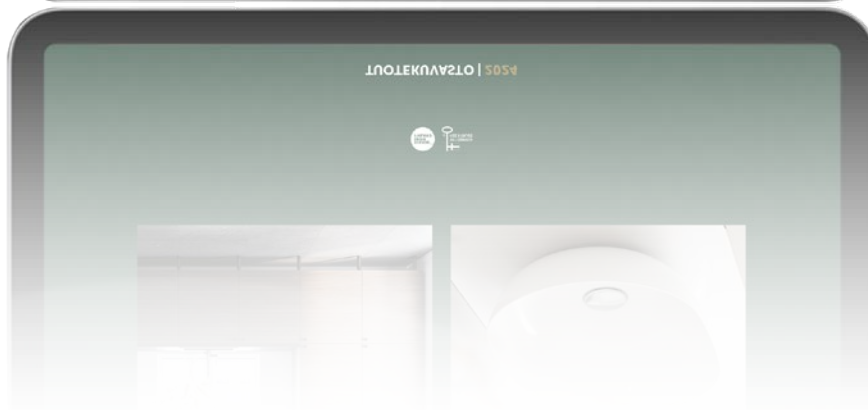

# KYLPYHUONEEN KALUSTEET

HINNASTO 2024

Suositushinnat arvonlisäveroineen 1.3.2024

## SISÄLLYSLUETTELO

	Kylpyhuoneen kalusteet	52
	Värit ja materiaalit	53
	Allaskalusteiden tuotetietoja	54
	Allaskalusteiden lisävarusteet	55
<b>MODULAARINEN KYLPYHUONE</b>	DESIGN kalusteet, tasot ja yhteensopivat erilliset altaat	56
	DESIGN kahdella laatikolla	57
	DESIGN yhdellä matalalla laatikolla	58
	DESIGN yhdellä korkealla laatikolla	59
	DESIGN yhdellä matalalla ja yhdellä korkealla laatikolla	59
	DESIGN avokaappi hyllyllä ja yhdellä ovella	60
	DESIGN Universal kahdella laatikolla	61
<b>ERILLISET EMALOIDUT ALTAAT</b>	Erilliset emaloidut altaat	62
	Erillisten altaiden yhteensopivuustaulukko	63
<b>ALLASKAAPIT</b>	Tasoallaskartta	64
	Stella-allaskaapit	66
	Stella-allaskaapit sivukaapilla	67
	Trend-allaskaapit	68
	Mondo-allaskaapit	69
<b>PEILIKAAPIT JA PEILIT</b>	Peilikaappien teknisiä yksityiskohtia	70
	Peilikaappien toimitussisältö ja lisävarusteet	71
	Highlight-peilikaapit yhdellä, kahdella ja kolmella ovella	72
	Highlight Special -peilikaapit yhdellä, kahdella ja kolmella ovella	73
	Softlight-peilikaapit yhdellä, kahdella ja kolmella ovella	74
	Choice-peilikaapit yhdellä, kahdella ja kolmella ovella	75
	Classic- ja Plain-peilit	76
	Valaisimet	77
	Valopeilit	78
<b>KYLPYHUONEEN SÄILYTYS</b>	Seinäkaapit yhdellä ja kahdella ovella	79
	Puolikorkeat seinäkaapit yhdellä ovella	80
	Korkeat kaapit yhdellä ovella	81

**DESIGN** -ALAKAAPIT

---



**STELLA** -ALLASKAAPIT

---



**TREND** -ALLASKAAPIT

---

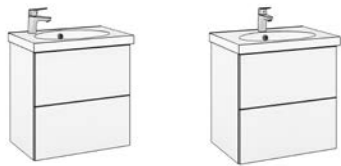

**MONDO** -ALLASKAAPIT

---



**PEILIKAAPIT**

---



**PEILIT JA VALOPEILIT**

---



**SÄILYTYSKAAPIT**

---

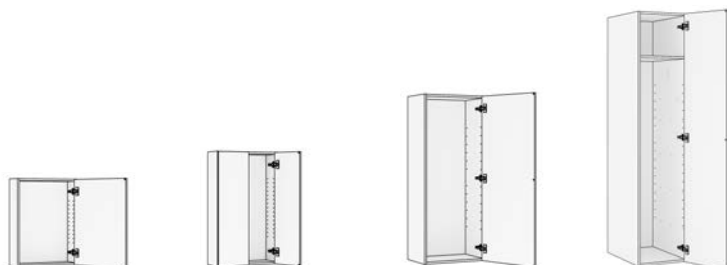

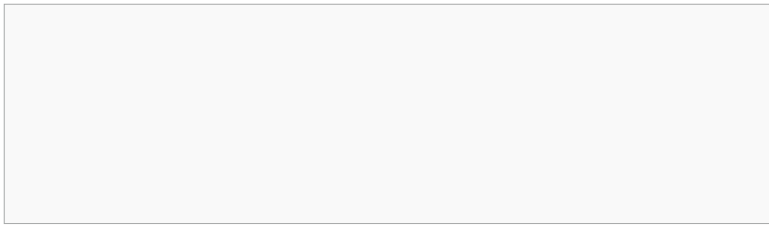
**HINTARYHMÄ 1****LAMINAATTI (L01)**

**Ovet ja laatikoiden etusarjat:** valkoista laminaattipäällystettyä kalustelevyä.

**Rungot:** valkoista kosteutta kestävää melamiinipäällystettyä kalustelevyä.

**Peilikaappien rungot:** valkoista laminaattipäällystettyä kalustelevyä.

**Hyllyt:** valkoista kosteutta kestävää melamiinipäällystettyä kalustelevyä.

**HINTARYHMÄ 1****PUUKUVIOINEN TAMMI (E2)**

**Ovet ja laatikoiden etusarjat:** kosteutta kestävää puukuvioitua melamiinipäällystettyä kalustelevyä.

**Rungot:** kosteutta kestävää puukuvioitua melamiinipäällystettyä kalustelevyä.

**Hyllyt:** valkoista kosteutta kestävää melamiinipäällystettyä kalustelevyä.

**HINTARYHMÄ 1****PUUKUVIOINEN MUSTA PUU (B2)**

**Ovet ja laatikoiden etusarjat:** kosteutta kestävää puukuvioitua melamiinipäällystettyä kalustelevyä.

**Rungot:** kosteutta kestävää puukuvioitua melamiinipäällystettyä kalustelevyä.

**Hyllyt:** valkoista kosteutta kestävää melamiinipäällystettyä kalustelevyä.

**HINTARYHMÄ 2****RUSKEA SAARNI (RS2)**

**Ovet ja laatikoiden etusarjat:** puukuvioitua melamiinipäällystettyä kalustelevyä.

**Rungot:** puukuvioitua melamiinipäällystettyä kalustelevyä.

**Hyllyt:** valkoista kosteutta kestävää melamiinipäällystettyä kalustelevyä.

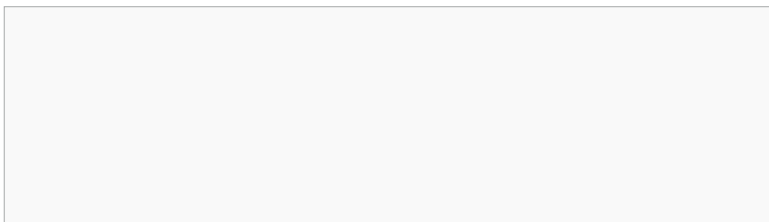
**HINTARYHMÄ 2****MAALATTU VALKOINEN (01)**

**Ovet ja laatikoiden etusarjat:** kosteutta kestävää maalattua MDF-kuitulevyä.

**Rungot:** valkoista kosteutta kestävää melamiinipäällystettyä kalustelevyä.

**Hyllyt:** valkoista kosteutta kestävää melamiinipäällystettyä kalustelevyä.

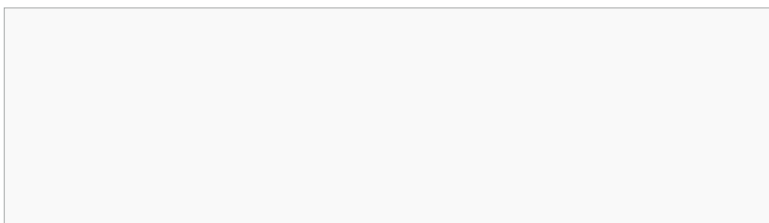
**HINTARYHMÄ 3****KORKEAKIILTOINEN (GA1)**

**Ovet ja laatikoiden etusarjat:** kiiltävää akryylipinnoitettua MDF-kuitulevyä.

**Rungot:** kiiltävää akryylipinnoitettua MDF-kuitulevyä.

**Peilien taustat:** valkoista kosteutta kestävää melamiinipäällystettyä kalustelevyä.

**Hyllyt:** valkoista kosteutta kestävää melamiinipäällystettyä kalustelevyä.

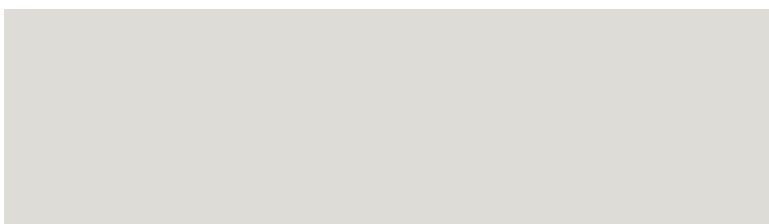
**HINTARYHMÄ 3****ULTRAMATTA GREIGE (2910)**

**Ovet ja etusarjat:** mattapintaista Polaris-laminaattipäällystettyä kalustelevyä.

**Rungot:** mattapintaista laminaattipäällystettyä kalustelevyä.

**Hyllyt:** valkoista kosteutta kestävää melamiinipäällystettyä kalustelevyä.

**HINTARYHMÄ 3****ULTRAMATTA MUSTA (2902)**

**Ovet ja etusarjat:** mattapintaista Polaris-laminaattipäällystettyä kalustelevyä.

**Rungot:** mattapintaista laminaattipäällystettyä kalustelevyä.

**Hyllyt:** valkoista kosteutta kestävää melamiinipäällystettyä kalustelevyä.

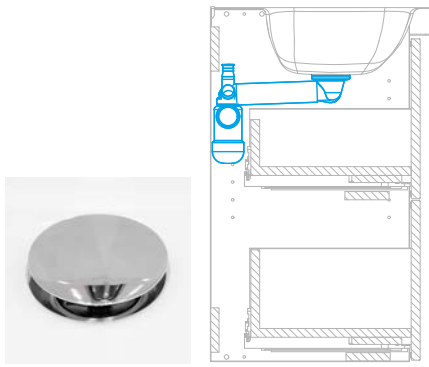

#### POHJAVENTTIILI JA TILAA SÄÄSTÄVÄ VESILUKKO

Stella-, Trend- ja Mondo-allaskaappi sisältävät pohjaventtiilin, ylivuotosuojan ja täydellisen vesilukkovarustuksen poistoputkineen. Pohjaventtiili ja ylivuotosuoja on vakiona kromin värinen.

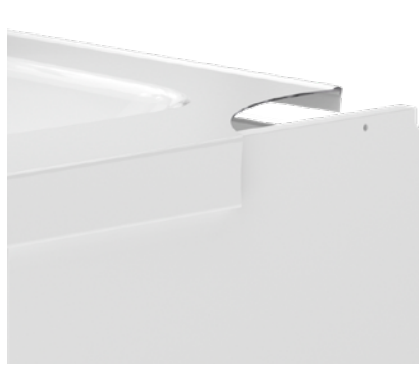

#### TASOALLAS

Stella-, Trend- ja Mondo-allaskaappiin sisältyy valkoinen tasoallas. Tasoaltaiden leveys- ja syvyystoleranssi +5/-0 mm. Tasoallas suojaa allaskalusteen runkorakennetta ainutlaatuisella tavalla kosteutta ja roiskevettä vastaan. Hana ei kuulu toimitukseen.



#### VAIMENNETUT LAATIKOT

Laatikoiden liukukiskojen hidastimet lisäävät käyttömukavuutta. Laatikoissa on 3D-säädettävyys: korkeus-, sivuttais- ja kaltevuussäätö.



#### TYYLIKKÄÄT SÄÄDETTÄVÄT SARANAT

Ovien saranoissa on vaimennetut ja kevyesti sulkeutuvat saranat. Tyylikkäästi muotoiltujen ja säädettävien saranoiden vaimennusmekanismi takaa oven saumattoman ja sulavan liikkeen jo 30 asteen avauskulmasta.



#### DESIGN ALA- JA ALLASKAAPPI

Design-kalusteet sisältävät tukevan, turvallisen ja täydellisen kiinnitysmekanismin, jonka avulla kaluste on helppo kiinnittää seinään. Kiinnikkeiden avulla kalusteen suoruutta on helppo säätää myös asennuksen jälkeen.



#### DESIGN AVOKAAPPI LASIHYLLYLLÄ

Näyttävä avokaappi sisältää kauniin pronssin sävyisen lasihyllyn. Tukevan lasihyllyn paksuus on 8 mm. Avohyllyä on kolme eri leveyttä 40, 60 ja 80 cm ja korkeus aina 44,2 cm. Kalustevalaisin saatavana vain verkkokaupasta.



#### ALA- JA ALLASKAAPPI OVELLA

Ovellisissa ala- ja allaskaapeissa on aina vakiona yksi korkeussäädettävä valkoinen hylly.

#### KALUSTEIDEN SUOJAUS

Temalin kalusteet ovat kestäviä ja säilyvät hyvin huollettuna pitkään. Kalusteet tulee aina suojata suihkuseinällä. Kuivaa seisova vesi kalusteen eri pinnoilta ja huolehdi kylpyhuoneen riittävästä ilmanvaihdosta.



+ VETIMET

Kalusteet toimitetaan ilman vedintä. Tutustu ja valitse vedin, vedinvalikoima s. 122.



+ ANTISLIP-MATTO

Kaikkiin vetolaatikoihin on saatavilla lisävarusteena tummanharmaa liukumaton antislip-pohjamatto. Lisätietoa s. 121.



+ LAATIKONJAKAJA

Lisävarusteena saa käytännöllisiä laatikonjakajia viidessä eri koossa. Syvyydet 40, 45, 50, 55 ja 60 cm. Laatikonjakajan värit valkoinen ja musta. Hinnat s. 121.



+ POHJAVENTTIILI JA YLIVUOTOSUOJA

Pohjaventtiiliin voi valita lisähintaisena viidessä eri värisä ja ylivuotosuojarenkaan kolmessa eri värisä. Hinnat ja värit s. 125.

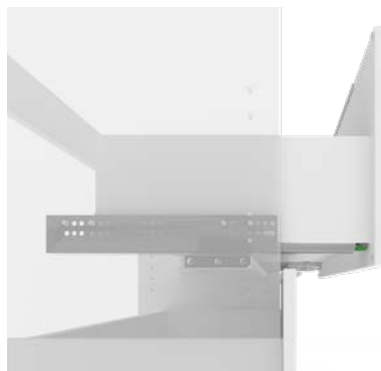

+ PUSH TO OPEN

Pehmeästi sulkeutuviin laatikoihin on saatavilla lisähintaan myös push to open -mekanismi.

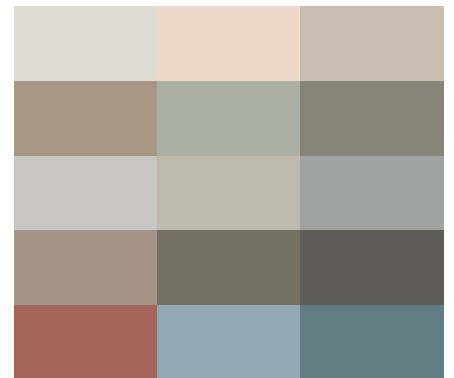

+ POHJOLA-VÄRIT

Pohjola-sävykokoelma sisältää 15 tyylikästä maalattua sävyä, jotka tehdään tilaustyönä. Lisähinta maalatulle allas- ja säilytyskaapille on 450 €.



+ PISTORASIA

Lisävarusteena saatavana turvallinen pistorasia laatikkoon (IP54). Lisätietoa s. 124.

## ALAKAAPIT



ALAKAAPPI KAHDELLA LAATIKOLLA



MATALA ALAKAAPPI YHDELLÄ LAATIKOLLA



ALAKAAPPI YHDELLÄ OVELLA



UNIVERSAL ALAKAAPPI KAHDELLA LAATIKOLLA

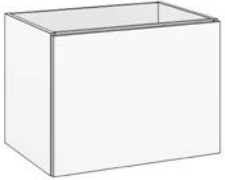

ALAKAAPPI YHDELLÄ LAATIKOLLA



ALAKAAPPI KAHDELLA LAATIKOLLA



AVOKAAPPI LASIHYLLYLLÄ

## TASOT

## Laminaatti (30 mm)



Valkoinen



Jalava



Vaalea tammi



Vaalea puu



Betoni



Musta kivi

## Polaris (17 mm)



Valkoinen



Greige



Vaaleanruskea



Ruskea



Grafiitti



Musta

## HI-MACS® (12 mm)



Alpine White



Andromeda



Pavia



Aurora Bisque



Aurora Umber



Sanremo

Tasojen mitat ja tuotetiedot s. 118.

## ALTAAT



Oodi-allas, 47 cm x 28 cm

Onni-allas, 47 cm x 28 cm  
Sopii käytettäväksi komposiittitai kivitason kanssa. Asennus tason alle.

Tähti-allas, 45 cm x 31 cm

Lempi-ippoallas pieni,  
Ø 30/35 cmLempi-ippoallas iso,  
Ø 35/40 cm

Aatos-allas, 45 cm x 31 cm



Loop-allas, Ø 35 cm



Love-allas, Ø 45 cm



Relax-allas, Ø 33,5 cm

Erilliset altaat erikoistilauksesta myös mustana. Kysy lisää asiakaspalvelusta [temal@temal.fi](mailto:temal@temal.fi)

Altaiden mitat ja tuotetiedot s. 62-63.



## ALAKAAPIT KAHDELLA LAATIKOILLA

L:30-120 S:33/38/43/48 K:58,8



Syvyys cm	Leveys cm	Tuotenumero	Hinta 1	Hinta 2	Hinta 3
33	30	DRAL2L300350	416,99	461,51	462,53
	35	DRAL2L350350	422,04	468,60	473,66
	40	DRAL2L400350	427,10	475,68	484,79
	45	DRAL2L450350	432,16	482,77	495,93
	50	DRAL2L500350	437,23	489,85	507,06
	55	DRAL2L550350	442,29	496,94	518,19
	60	DRAL2L600350	447,34	504,02	529,32
	65	DRAL2L650350	452,40	511,11	540,47
	70	DRAL2L700350	457,47	518,19	551,60
	75	DRAL2L750350	462,53	525,28	562,73
	80	DRAL2L800350	467,59	532,36	573,86
	85	DRAL2L850350	472,65	539,45	584,99
90	DRAL2L900350	480,74	540,47	598,15	
38	30	DRAL2L300400	425,08	473,66	474,68
	35	DRAL2L350400	431,16	480,74	486,81
	40	DRAL2L400400	436,21	487,83	497,95
	45	DRAL2L450400	442,29	494,91	510,09
	50	DRAL2L500400	447,34	502	521,23
	55	DRAL2L550400	453,42	509,09	533,38
	60	DRAL2L600400	458,48	516,17	544,51
	65	DRAL2L650400	464,55	523,26	556,66
	70	DRAL2L700400	469,61	530,34	567,79
	75	DRAL2L750400	475,68	537,43	579,94
	80	DRAL2L800400	480,74	544,51	591,07
	85	DRAL2L850400	486,81	551,60	603,22
90	DRAL2L900400	491,88	558,68	614,35	
100	DRAL2L1000400	503,02	572,84	637,62	
110	DRAL2L1100400	514,15	587,01	660,9	
120	DRAL2L1200400	527,30	600,18	685,19	
43	30	DRAL2L300450	435,20	489,85	491,88
	35	DRAL2L350450	441,27	496,94	504,02
	40	DRAL2L400450	447,34	504,02	515,15
	45	DRAL2L450450	453,42	512,12	527,30
	50	DRAL2L500450	458,48	519,21	539,45
	55	DRAL2L550450	464,55	526,28	551,60
	60	DRAL2L600450	470,63	533,38	562,73
	65	DRAL2L650450	476,70	541,47	574,87
	70	DRAL2L700450	481,76	548,56	587,01
	75	DRAL2L750450	487,83	555,64	599,16
	80	DRAL2L800450	493,91	562,73	610,29
	85	DRAL2L850450	499,98	570,82	622,44
90	DRAL2L900450	505,04	577,90	634,59	
100	DRAL2L1000450	517,19	592,07	657,86	
110	DRAL2L1100450	528,32	607,26	682,16	
120	DRAL2L1200450	542,49	620,41	706,44	
48	30	DRAL2L300500	445,32	505,04	508,07
	35	DRAL2L350500	451,40	513,13	520,22
	40	DRAL2L400500	457,47	520,22	532,36
	45	DRAL2L450500	463,53	528,32	544,51
	50	DRAL2L500500	469,61	535,40	556,66
	55	DRAL2L550500	475,68	543,49	568,80
	60	DRAL2L600500	481,76	550,58	580,94
	65	DRAL2L650500	487,83	558,68	593,09
	70	DRAL2L700500	493,91	565,77	605,24
	75	DRAL2L750500	499,98	573,86	617,38
	80	DRAL2L800500	506,05	580,94	629,52
	85	DRAL2L850500	512,12	589,03	641,67
90	DRAL2L900500	518,19	596,13	653,82	
100	DRAL2L1000500	530,34	611,31	678,10	
110	DRAL2L1100500	542,49	626,48	702,40	
120	DRAL2L1200500	557,66	640,65	726,68	



Syvyys cm	Leveys cm	Tuotenumero	Hinta 1	Hinta 2	Hinta 3
33	30	DRAS1L300350	300,60	323,87	314,77
	35	DRAS1L350350	303,63	326,90	320,84
	40	DRAS1L400350	306,66	329,94	326,90
	45	DRAS1L450350	309,70	332,98	332,98
	50	DRAS1L500350	312,73	336,01	339,05
	55	DRAS1L550350	315,77	339,05	345,13
	60	DRAS1L600350	318,81	342,09	351,20
	65	DRAS1L650350	321,84	345,13	357,27
	70	DRAS1L700350	324,88	348,16	363,35
	75	DRAS1L750350	327,92	351,20	369,41
	80	DRAS1L800350	330,96	354,24	375,48
	85	DRAS1L850350	333,99	357,27	381,56
	90	DRAS1L900350	335,01	364,35	383,59
38	30	DRAS1L300400	305,66	330,96	322,86
	35	DRAS1L350400	308,69	333,99	328,94
	40	DRAS1L400400	311,73	338,03	335,01
	45	DRAS1L450400	314,77	341,07	341,07
	50	DRAS1L500400	317,80	344,11	347,15
	55	DRAS1L550400	320,84	348,16	353,22
	60	DRAS1L600400	323,87	351,20	359,29
	65	DRAS1L650400	326,90	354,24	365,37
	70	DRAS1L700400	329,94	358,28	371,44
	75	DRAS1L750400	332,98	361,31	377,52
	80	DRAS1L800400	336,01	364,35	383,59
	85	DRAS1L850400	339,05	368,41	389,65
	90	DRAS1L900400	341,07	373,46	392,69
43	30	DRAS1L300450	310,71	338,03	330,96
	35	DRAS1L350450	313,75	341,07	337,03
	40	DRAS1L400450	316,79	346,14	343,10
	45	DRAS1L450450	319,82	349,18	349,18
	50	DRAS1L500450	322,86	352,22	355,24
	55	DRAS1L550450	325,90	357,27	361,31
	60	DRAS1L600450	328,94	360,31	367,39
	65	DRAS1L650450	331,97	363,35	373,46
	70	DRAS1L700450	335,01	368,41	379,54
	75	DRAS1L750450	338,03	371,44	385,61
	80	DRAS1L800450	341,07	374,48	391,69
	85	DRAS1L850450	344,11	379,54	397,76
	90	DRAS1L900450	347,15	382,57	401,80
48	30	DRAS1L300500	314,77	345,13	338,03
	35	DRAS1L350500	317,80	349,18	344,11
	40	DRAS1L400500	320,84	353,22	350,18
	45	DRAS1L450500	323,87	357,27	356,26
	50	DRAS1L500500	326,90	361,31	362,33
	55	DRAS1L550500	329,94	365,37	368,41
	60	DRAS1L600500	332,98	369,41	374,48
	65	DRAS1L650500	336,01	373,46	380,55
	70	DRAS1L700500	339,05	377,52	386,62
	75	DRAS1L750500	342,09	381,56	392,69
	80	DRAS1L800500	345,13	385,61	398,76
	85	DRAS1L850500	348,16	389,65	404,84
	90	DRAS1L900500	353,22	390,67	410,91

## ALAKAAPIT YHDELLÄ LAATIKOILLA

L:60-120 S:33/38/43/48 K:44,2

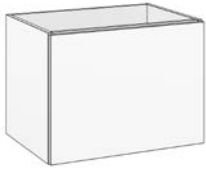

Syvyys cm	Leveys cm	Tuotenumero	Hinta 1	Hinta 2	Hinta 3
33	60	DRAM1L600350	337,03	374,48	396,74
	70	DRAM1L700350	342,09	381,56	410,91
	80	DRAM1L800350	347,15	388,65	425,08
	90	DRAM1L900350	352,22	395,73	439,25
38	60	DRAM1L600400	341,07	383,59	405,85
	70	DRAM1L700400	348,16	392,69	422,04
	80	DRAM1L800400	355,24	401,80	438,23
	90	DRAM1L900400	362,33	410,91	454,44
	100	DRAM1L1000400	369,41	420,02	470,63
	110	DRAM1L1100400	376,50	429,13	486,81
43	120	DRAM1L1200400	384,59	438,23	503,02
	60	DRAM1L600450	349,18	395,73	417,99
	70	DRAM1L700450	356,26	404,84	434,19
	80	DRAM1L800450	363,35	413,95	450,38
	90	DRAM1L900450	370,43	423,06	466,57
	100	DRAM1L1000450	377,52	432,16	482,77
48	110	DRAM1L1100450	384,59	441,27	498,96
	120	DRAM1L1200450	393,71	451,40	516,17
	60	DRAM1L600500	357,27	406,86	430,14
	70	DRAM1L700500	364,35	415,97	446,34
	80	DRAM1L800500	371,44	425,08	462,53
	90	DRAM1L900500	378,52	434,19	478,72
48	100	DRAM1L1000500	385,61	443,30	494,91
	110	DRAM1L1100500	392,69	452,40	511,11
	120	DRAM1L1200500	401,80	463,53	528,32

## ALAKAAPIT KAHDELLA LAATIKOILLA

L:60-120 S:33/38/43/48 K:44,2



Ei sovellu allaskaapiksi.

Syvyys cm	Leveys cm	Tuotenumero	Hinta 1	Hinta 2	Hinta 3
33	60	DRAM2L600350	441,27	479,74	490,87
	70	DRAM2L700350	447,34	487,83	506,05
	80	DRAM2L800350	453,42	495,93	521,23
	90	DRAM2L900350	459,49	504,02	537,43
38	60	DRAM2L600400	446,34	489,85	500,98
	70	DRAM2L700400	455,44	500,98	519,21
	80	DRAM2L800400	464,55	512,12	537,43
	90	DRAM2L900400	473,66	523,26	555,64
	100	DRAM2L1000400	482,77	534,39	573,86
	110	DRAM2L1100400	491,88	545,52	592,07
43	120	DRAM2L1200400	502	557,66	612,31
	60	DRAM2L600450	459,49	506,05	518,19
	70	DRAM2L700450	468,60	518,19	536,41
	80	DRAM2L800450	478,72	529,32	555,64
	90	DRAM2L900450	487,83	541,47	573,86
	100	DRAM2L1000450	497,95	552,60	593,09
48	110	DRAM2L1100450	507,06	564,75	611,31
	120	DRAM2L1200450	516,17	575,88	630,54
	60	DRAM2L600500	471,64	522,24	534,39
	70	DRAM2L700500	481,76	534,39	553,62
	80	DRAM2L800500	491,88	546,53	572,84
	90	DRAM2L900500	502	558,68	592,07
48	100	DRAM2L1000500	512,12	570,82	611,31
	110	DRAM2L1100500	522,24	582,97	630,54
	120	DRAM2L1200500	530,34	594,10	647,74

## AVOKAAPPI LASIHYLLYLLÄ

L:40/60/80 S:31/36/41/43 K:44,2



Ei sovellu allaskaapiksi.

Syvyys cm	Leveys cm	Tuotenumero	Hinta 1	Hinta 2	Hinta 3
31	40	DRAMA400350	307,68	367,39	354,24
	60	DRAMA600350	339,05	416,99	407,88
	80	DRAMA800350	369,41	465,57	460,51
36	40	DRAMA400400	317,80	384,59	373,46
	60	DRAMA600400	353,22	440,27	432,16
	80	DRAMA800400	387,63	494,91	490,87
41	40	DRAMA400450	327,92	401,80	392,69
	60	DRAMA600450	367,39	463,53	456,46
	80	DRAMA800450	405,85	524,26	521,23
46	40	DRAMA400500	337,03	419,01	410,91
	60	DRAMA600500	380,55	485,81	481,76
	80	DRAMA800500	424,06	552,60	552,60

## ALAKAAPIT YHDELLÄ OVELLA

L:30-60 S:33/38/43/48 K:58,8



Valitse oven käsisyys V/O.

Syvyys cm	Leveys cm	Tuotenumero	Hinta 1	Hinta 2	Hinta 3
33	30	DRAL1O300350V/O	262,13	304,64	321,84
	40	DRAL1O400350V/O	272,26	316,79	344,11
	50	DRAL1O500350V/O	282,38	328,94	366,38
	60	DRAL1O600350V/O	291,49	342,09	387,63
38	30	DRAL1O300400V/O	266,19	313,75	331,97
	40	DRAL1O400400V/O	276,30	326,90	354,24
	50	DRAL1O500400V/O	286,43	340,07	376,50
	60	DRAL1O600400V/O	297,56	352,22	399,78
43	30	DRAL1O300450V/O	271,24	323,87	344,11
	40	DRAL1O400450V/O	282,38	338,03	367,39
	50	DRAL1O500450V/O	293,51	352,22	390,67
	60	DRAL1O600450V/O	303,63	365,37	412,93
48	30	DRAL1O300500V/O	275,28	332,98	354,24
	40	DRAL1O400500V/O	286,43	347,15	377,52
	50	DRAL1O500500V/O	297,56	361,31	400,78
	60	DRAL1O600500V/O	309,70	375,48	424,06

## TOIMITUSSISÄLTÖ

Design-kaluste on alakaappi, joka sisältää kalusterungon sekä mallista riippuen ovet saranoineen, laatikot liukukiskoineen tai lasihyllyn. Design-kaluste sisältää helppokäyttöiset, säädettävät kiinnityshelat. Kalusteet toimitetaan valmiiksi koottuna.

Kalusteen väriin, lisähintaisen vetimen ja tason voi valita. Lisähintaiset vetimet s. 122 ja tasot s. 118.

## YHTEENSOPIVUUSTAULUKKO

Tarkista aina valitsemasi altaan sopivuus Design-kalusteeseen erillisten altaiden yhteensopivuustaulukosta s. 63.

## MATERIAALIVAIHTOEHDOT

Hintaryhmä 1: valkoinen laminaatti (L01), vaalea tammi (E2) ja musta puu (B2).

Hintaryhmä 2: ruskea saarni (RS2) ja maalattu valkoinen (01).

Hintaryhmä 3: korkeakiiltainen valkoinen (GA1), ultramatta greige (2910) ja ultramatta musta (2902).

## UNIVERSAL ALAKAAPIT KAHDELLA LAATIKOLLA

L:60-120 S:38/43/48 K:58,8

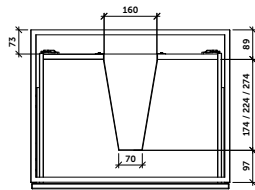
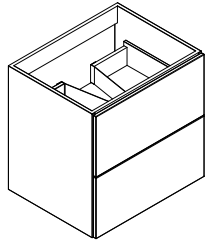

Ylälaatikon jakaa metallinen kaulus, joka antaa tilaa vesilukolle sekä kalusteen päälle asennettavalle altaalle.

Syvyys cm	Leveys cm	Tuotenumero	Hinta 1	Hinta 2	Hinta 3
38	60	DRAL2LU600400	483,78	539,45	566,77
	65	DRAL2LU650400	489,85	547,54	578,92
	70	DRAL2LU700400	495,93	554,63	591,07
	75	DRAL2LU750400	502	562,73	603,22
	80	DRAL2LU800400	508,07	569,81	615,35
	85	DRAL2LU850400	514,15	577,90	627,50
	90	DRAL2LU900400	520,22	584,99	639,65
	100	DRAL2LU1000400	532,36	600,18	663,93
	110	DRAL2LU1100400	544,51	615,35	688,23
	120	DRAL2LU1200400	554,63	627,50	709,48
43	60	DRAL2LU600450	504,02	564,75	591,07
	65	DRAL2LU650450	510,09	572,84	603,22
	70	DRAL2LU700450	516,17	579,94	615,35
	75	DRAL2LU750450	522,24	588,03	627,50
	80	DRAL2LU800450	528,32	595,11	639,65
	85	DRAL2LU850450	534,39	603,22	651,78
	90	DRAL2LU900450	540,47	610,29	663,93
	100	DRAL2LU1000450	552,60	625,48	688,23
	110	DRAL2LU1100450	564,75	640,65	712,51
	120	DRAL2LU1200450	575,88	653,82	735,79
48	60	DRAL2LU600500	523,26	589,03	615,35
	65	DRAL2LU650500	529,32	597,14	627,50
	70	DRAL2LU700500	535,40	604,22	639,65
	75	DRAL2LU750500	541,47	612,31	651,78
	80	DRAL2LU800500	547,54	619,41	663,93
	85	DRAL2LU850500	553,62	627,50	676,08
	90	DRAL2LU900500	559,69	634,59	688,23
	100	DRAL2LU1000500	571,84	649,76	712,51
	110	DRAL2LU1100500	583,98	664,95	736,81
	120	DRAL2LU1200500	597,14	680,13	761,09

## TOIMITUSSISÄLTÖ

Design Universal-alakaappi kahdella laatikolla on allas-kaappi, joka sisältää loven vesilukkoa varten. Universal-kaapin voi yhdistää useimpien valmistajien malja-, uppo- tai tasoaltaiden kanssa.

Sisältää kalusterungon ja etusarjat liukukiskoineen. Toimitetaan valmiiksi koottuna. Kalusteen värin, lisähintaisen vetimen ja tason voi valita. Lisähintaiset vetimet s. 122 ja tasot s. 118. Mitat ja tuotetiedot [www.temal.fi](http://www.temal.fi)

## YHTEENSOPIVUUSTAULUKKO

Tarkista aina valitsemasi altaan sopivuus Design-kalusteen erillisten altaiden yhteensopivuustaulukosta s. 63.





## MATERIAALIVAIHTOEHDOT

Hintaryhmä 1: valkoinen laminaatti (L01), vaalea tammi (E2) ja musta puu (B2).

Hintaryhmä 2: ruskea saarni (RS2) ja maalattu valkoinen (O1).

Hintaryhmä 3: korkeakiiltainen valkoinen (GA1), ultramatta greige (2910) ja ultramatta musta (2902).

Mittakuva	Tuotenumero	Tuotekuvaus	Hinta
	9250E01 Valkoinen	<b>Into-uppoallas</b> Toimitukseen sisältyy: <ul style="list-style-type: none"> <li>- tasoon upotettava allas ylivuodolla</li> <li>- kromattu PopUp-pohjaventtiili</li> <li>- ylivuodon kaulus</li> <li>- vesilukko</li> <li>- joustava poistoputki</li> <li>- reunatiiviste</li> <li>- sahaussabluuna ja kiinnitystarvikkeet.</li> </ul>	425,08
	9064E01 Valkoinen	<b>Lempi-uppoallas, pieni</b> Toimitukseen sisältyy: <ul style="list-style-type: none"> <li>- tasoon upotettava korkeareunainen allas ylivuodolla</li> <li>- kromattu PopUp-pohjaventtiili</li> <li>- ylivuodon kaulus</li> <li>- vesilukko</li> <li>- joustava poistoputki</li> <li>- sahaussabluuna ja kiinnitystarvikkeet.</li> </ul>	425,08
	9065E01 Valkoinen	<b>Lempi-uppoallas</b> Toimitukseen sisältyy: <ul style="list-style-type: none"> <li>- tasoon upotettava korkeareunainen allas ylivuodolla</li> <li>- kromattu PopUp-pohjaventtiili</li> <li>- ylivuodon kaulus</li> <li>- vesilukko</li> <li>- joustava poistoputki</li> <li>- sahaussabluuna ja kiinnitystarvikkeet.</li> </ul>	467,59
	9RELAXE01 Valkoinen	<b>Relax-allas</b> Toimitukseen sisältyy: <ul style="list-style-type: none"> <li>- tason päälle asennettava malja-allas</li> <li>- kromattu poistoaukon peite</li> <li>- vesilukko</li> <li>- joustava poistoputki ja kiinnitystarvikkeet</li> <li>- kromattu korokerengas.</li> </ul> <p><i>Pohjaventtiili ei sisällä tiivistettä, joten se ei ole suljettavissa.</i></p>	552,60
	9L35E01 Valkoinen	<b>Loop-allas</b> Toimitukseen sisältyy: <ul style="list-style-type: none"> <li>- tason päälle asennettava malja-allas</li> <li>- kromattu poistoaukon peite</li> <li>- vesilukko</li> <li>- joustava poistoputki</li> <li>- valkoinen tiivisterengas ja kiinnitystarvikkeet.</li> </ul> <p><i>Pohjaventtiili ei sisällä tiivistettä, joten se ei ole suljettavissa.</i></p>	566,77
	9LOVEE01 Valkoinen	<b>Love-allas</b> Toimitukseen sisältyy: <ul style="list-style-type: none"> <li>- tason päälle asennettava malja-allas</li> <li>- kromattu poistoaukon peite</li> <li>- vesilukko</li> <li>- joustava poistoputki ja kiinnitystarvikkeet</li> <li>- kromattu korokerengas.</li> </ul> <p><i>Pohjaventtiili ei sisällä tiivistettä, joten se ei ole suljettavissa.</i></p>	607,26
	9A2301E01 Valkoinen	<b>Onni-allas</b> Toimitukseen sisältyy: <ul style="list-style-type: none"> <li>- tason alle asennettava allas</li> <li>- kromattu pohjaventtiili</li> <li>- vesilukko</li> <li>- joustava poistoputki</li> <li>- ylivuotosuojan koristerengas, kromattu.</li> </ul> <p><i>Sopii käytettäväksi komposiittitason kanssa. Tilattaessa komposiittitason kanssa aukotuksen työstön hinta 98,18 € / yksi aukotus, 149,78 € / kaksi aukotusta samaan tasoon. Hanapaikka valmiina tason keskellä allasaukon takana.</i></p>	438,23
	9M2302E01 Valkoinen	<b>Oodi-allas</b> Toimitukseen sisältyy: <ul style="list-style-type: none"> <li>- tason päälle asennettava malja-allas</li> <li>- kromattu poistoaukon peite</li> <li>- vesilukko</li> <li>- joustava poistoputki</li> <li>- valkoinen tiivisterengas ja kiinnitystarvikkeet.</li> </ul> <p><i>Pohjaventtiili ei sisällä tiivistettä, joten se ei ole suljettavissa.</i></p>	566,77
	9L_AATOSE01 Valkoinen	<b>Aatos-allas</b> Toimitukseen sisältyy: <ul style="list-style-type: none"> <li>- tason päälle asennettava malja-allas</li> <li>- kromattu poistoaukon peite</li> <li>- vesilukko</li> <li>- joustava poistoputki ja kiinnitystarvikkeet.</li> </ul> <p><i>Pohjaventtiili ei sisällä tiivistettä, joten se ei ole suljettavissa.</i></p>	566,77













































Mittakuva	Tuotenumero	Tuotekuvaus	Hinta
	90SME01 Valkoinen	<b>Tähti-allas</b> Toimitukseen sisältyy: - tasoon upotettava allas - kromattu PopUp-pohjaventtiili - ylivuodon kaulus - vesilukko - joustava poistoputki - reunatiiviste - sahaussabluuna ja kiinnitystarvikkeet.	445,32
	9060ANE01 Valkoinen	<b>Modula-allas</b> Toimitukseen sisältyy: - tason päälle asennettava allas 3 cm reunalla ja ylivuodolla. - kromattu PopUp-pohjaventtiili ja ylivuodon kaulus - väri aina valkoinen - vesilukko - poistoputki ja kiinnitystarvikkeet.	552,60
	CA360240VCE01 Valkoinen	<b>Pikkune-allas</b> Toimitukseen sisältyy: - seinään kiinnitettävä allas - kromattu pohjaventtiili - vesilukko - joustava poistoputki - ylivuotosuojan koristerengas, kromattu - kiinnitystarvikkeet - antibakteerinen emalointi.	475,68
	CA360240OCE01 Valkoinen		475,68

#### ERILLISTEN ALTAIDEN YHTEENSOPIVUUSTALUKKO Erillisen altaan sopivuus kalusterunkoon



























Allas	Tuotenro	Sopivuus jos tason paksuus 12-30 mm	Sopivuus jos tason paksuus min. 30 mm	Min. leveys*	Min. syvyys
Relax	9RELAX	DRAS1L, DRAM1L, DRAL1O, DRAL2LU, DRAL2L, AK7L2PAR, AK7L2AR, AK7JAR, AK7OR	DRAS1L, DRAM1L, DRAL1O, DRAL2LU, DRAL2L, AK7L2PAR, AK7L2AR, AK7JAR, AK7OR	400	350**
Aatos	9L_AATOS	DRAS1L, DRAM1L, DRAL1O, DRAL2LU, DRAL2L, AK7L2PAR, AK7L2AR, AK7JAR, AK7OR	DRAS1L, DRAM1L, DRAL1O, DRAL2LU, DRAL2L, AK7L2PAR, AK7L2AR, AK7JAR, AK7OR	450	350**
Lempi, pieni	9064	DRAS1L, DRAM1L, DRAL1O, DRAL2LU, DRAL2L, AK7L2PAR, AK7L2AR, AK7JAR, AK7OR	DRAS1L, DRAM1L, DRAL1O, DRAL2LU, DRAL2L, AK7L2PAR, AK7L2AR, AK7JAR, AK7OR	400	400
Loop	9L35	DRAS1L, DRAM1L, DRAL1O, DRAL2LU, DRAL2L, AK7L2PAR, AK7L2AR, AK7JAR, AK7OR	DRAS1L, DRAM1L, DRAL1O, DRAL2LU, DRAL2L, AK7L2PAR, AK7L2AR, AK7JAR, AK7OR	400	400
Oodi	9M2302	DRAS1L, DRAM1L, DRAL1O, DRAL2LU, DRAL2L, AK7L2PAR, AK7L2AR, AK7JAR, AK7OR	DRAS1L, DRAM1L, DRAL1O, DRAL2LU, DRAL2L, AK7L2PAR, AK7L2AR, AK7JAR, AK7OR	550	400
Lempi	9065	DRAS1L, DRAM1L, DRAL1O, DRAL2LU, DRAL2L, AK7L2PAR, AK7L2AR, AK7JAR, AK7OR	DRAS1L, DRAM1L, DRAL1O, DRAL2LU, DRAL2L, AK7L2PAR, AK7L2AR, AK7JAR, AK7OR	450	450
Into	9250	DRAM1L, DRAL1O, DRAL2LU, AK7L2PAR, AK7L2AR, AK7JAR, AK7OR	DRAM1L, DRAL1O, DRAL2LU, AK7L2PAR, AK7L2AR, AK7JAR, AK7OR	450	450
Onni	9A2301	DRAM1L, DRAL1O, DRAL2LU, AK7L2PAR, AK7L2AR, AK7JAR, AK7OR	DRAM1L, DRAL1O, DRAL2LU, AK7L2PAR, AK7L2AR, AK7JAR, AK7OR	600	450
Tähti	90SM	DRAS1L, DRAM1L, DRAL1O, DRAL2LU, DRAL2L, AK7L2PAR, AK7L2AR, AK7JAR, AK7OR	DRAS1L, DRAM1L, DRAL1O, DRAL2LU, DRAL2L, AK7L2PAR, AK7L2AR, AK7JAR, AK7OR	600	450
Love	9LOVE	DRAS1L, DRAM1L, DRAL1O, DRAL2LU, DRAL2L, AK7L2PAR, AK7L2AR, AK7JAR, AK7OR	DRAS1L, DRAM1L, DRAL1O, DRAL2LU, DRAL2L, AK7L2PAR, AK7L2AR, AK7JAR, AK7OR	500	500
Modula	9060AN	AK7L2PAR, AK7L2AR, AK7JAR, AK7OR	AK7L2PAR, AK7L2AR, AK7JAR, AK7OR	650	550

\* \* Taulukossa ilmoitettu minimileveys ja -syvyys on ainoastaan altaan alle tulevan kalusterungon pienin mahdollinen leveys sekä syvyys. Työtason päälle tuleva osa altaasta saattaa vaatia enemmän tilaa, tarkista altaiden ulkomitat s. 169-172. Kalusterungon tukiliistoja saattaa joutua työstämään allasta asennettaessa. Huomioi myös hanan vaatima asennustila.

\*\* Mikäli Relax- tai Aatos- allas asennetaan 350 mm syvän kalusterungon päälle, on hana asennettava altaan sivulle. Kalusteen min. leveysmittaan on silloin lisättävä hanan vaatima asennustila +100 mm.

LEVEYS CM	SYVYYS 30	SYVYYS 35			SYVYYS 40		
	MONDO	STELLA	TREND	MONDO	STELLA	TREND	MONDO
42,5							
47,5							
52,5							
57,5	 			 			
62,5				 			
67,5							 
72,5							 
77,5							  
82,5							  
92,5					  		
102,5					  		
122,5					 		

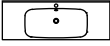

SYVYYS 45		
STELLA	TREND	MONDO
		
		
		 
		 
		  
		 
 		
 		
 		

**STELLA** | TASOALLASKUPPIEN MITAT

**S-allaskuppi**

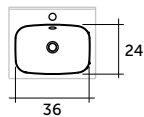

**M-allaskuppi**

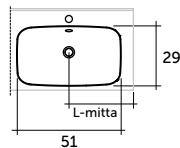

**L-allaskuppi**

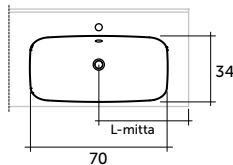

**TREND** | TASOALLASKUPPIEN MITAT

**S-allaskuppi**

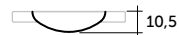
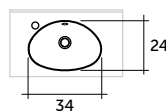

**M-allaskuppi**

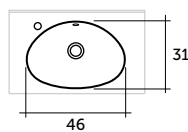

**MONDO** | TASOALLASKUPPIEN MITAT

**S-allaskuppi, viiste vasemmalla**

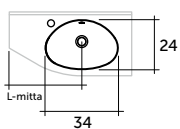

**S-allaskuppi, viiste oikealla**

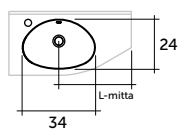

**M-allaskuppi, viiste vasemmalla**

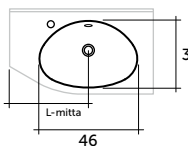

**M-allaskuppi, viiste oikealla**

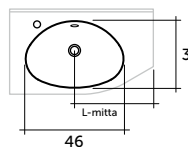

**M-allaskuppi, viiste vasemmalla ja oikealla**

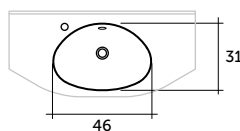

## ALLASKAAPIT KAHDELLA LAATIKOLLA

L:42,5-122,5 S:35/40/45 K:64



Syvyys cm	Leveys cm	Tuotenro	Allasmalli	Hinta 1	Hinta 2	Hinta 3
35	42,5	MSL425350K	S	962,51	1020,19	1068,77
	47,5	MSL475350K	S	981,74	1041,45	1089,01
	52,5	MSL525350K	S	1004	1063,71	1110,27
	57,5	MSL575350K	S	1021,21	1081,94	1130,52
	62,5	MSL625350K	S	1043,47	1104,20	1150,76
40	57,5	MSL575400K	M	1223,63	1284,35	1330,90
	62,5	MSL625400K	M	1244,88	1304,60	1352,16
	72,5	MSL725400K	M	1286,38	1345,07	1392,65
	82,5	MSL825400K	M	1327,87	1386,57	1446,29
	92,5	MSL925400K	M	1378,48	1436,16	1510,05
45	102,5	MSL1025400K	M	1432,12	1490,81	1579,88
	57,5	MSL575450K	M	1291,43	1352,16	1398,72
	62,5	MSL625450K	M	1314,71	1375,44	1420,99
	72,5	MSL725450K	M	1355,20	1414,91	1461,47
	82,5	MSL825450K	M	1395,69	1456,40	1515,11
	92,5	MSL925450K	L	1499,93	1559,64	1632,52
	102,5	MSL1025450K	L	1554,58	1613,28	1703,36
122,5	MSL1225450K	L	1663,89	1723,60	1841,01	

## ALLASKAAPIT YHDELLÄ LAATIKOLLA

L:57,5-102,5 S:40 K:49,4



Syvyys cm	Leveys cm	Tuotenro	Allasmalli	Hinta 1	Hinta 2	Hinta 3
40	57,5	MSLM575400K	M	956,44	1001,98	1077,88
	62,5	MSLM625400K	M	972,63	1019,19	1100,15
	72,5	MSLM725400K	M	1005,02	1053,60	1144,69
	82,5	MSLM825400K	M	1037,40	1088,01	1189,21
	92,5	MSLM925400K	M	1069,79	1122,41	1233,74
	102,5	MSLM1025400K	M	1102,18	1156,82	1278,28

## ALLASKAAPIT YHDELLÄ OVELLA

L:42,5-62,5 S:35/40 K:64



Syvyys cm	Leveys cm	Tuotenro	Allasmalli	Hinta 1	Hinta 2	Hinta 3
35	42,5	MSO425350V/O	S	710,49	774,26	787,41
	47,5	MSO475350V/O	S	726,68	790,45	802,6
	52,5	MSO525350V/O	S	738,83	802,60	815,75
	57,5	MSO575350V/O	S	756,04	819,80	839,03
	62,5	MSO625350V/O	S	768,19	831,94	860,28
40	57,5	MSO575400V/O	M	850,16	914,93	934,16
	62,5	MSO625400V/O	M	866,35	930,12	957,44

Valitse oven käsisyys V/O.

## ALLASKAAPIT KAHDELLA OVELLA

L:42,5-62,5 S:35/40 K:64



Syvyys cm	Leveys cm	Tuotenro	Allasmalli	Hinta 1	Hinta 2	Hinta 3	Ovia (kpl)
35	42,5	MSO425350	S	737,81	801,58	814,73	2
	47,5	MSO475350	S	755,02	818,79	830,94	2
	52,5	MSO525350	S	767,17	830,94	844,09	2
	57,5	MSO575350	S	783,36	847,13	867,37	2
	62,5	MSO625350	S	797,53	861,29	889,63	2
40	57,5	MSO575400	M	878,50	943,27	961,49	2
	62,5	MSO625400	M	892,67	956,44	983,76	2

## ALLASKAAPIT SIVUKAAPILLA

L:92,5-122,5 S:40/45 K:64



V = allas vasemmalla



O = allas oikealla

Syvyys cm	Leveys cm	L mitta cm*	Allasmalli	Sivukaapin leveys cm	Tuotenumero	Hinta 1	Hinta 2	Hinta 3
40	92,5	29	M	35	MSLS925400V/O	1753,96	1812,66	1897,69
	102,5	31	M	40	MSLS1025400V/O	1781,28	1839,99	1936,14
	122,5	41	M	40	MSLS1225400V/O	1835,94	1896,67	2014,07
45	92,5	29	M	35	MSLS925450V/O	1835,94	1896,67	1978,65
	102,5	31	M	40	MSLS1025450V/O	1862,26	1921,97	2017,11
	122,5	41	L	40	MSLS1225450V/O	1915,90	1976,63	2095,03

## + Valitse sisältö

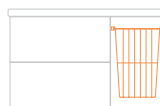

**AO010**  
- pyykkikori 1 kpl.



**AO002**  
- säilytyskori 2 kpl.



**AO001**  
- säilytyskori 1 kpl.

Syvyys cm	Leveys cm	Tuotenumero	Hinta /pkt	Tuotenumero	Hinta /pkt	Tuotenumero	Hinta /pkt
40	92,5	AO0103540	52,63	AO0023540	61,73	AO0013540	35,43
	102,5	AO0104040	53,64	AO0024040	63,77	AO0014040	36,43
	122,5	AO0104040	53,64	AO0024040	63,77	AO0014040	36,43
45	92,5	AO0103545	53,64	AO0023545	63,77	AO0013545	36,43
	102,5	AO0104045	56,68	AO0024045	65,79	AO0014045	37,45
	122,5	AO0104045	56,68	AO0024045	65,79	AO0014045	37,45

## TOIMITUSSISÄLTÖ

Allaskaappi sisältää kalusterungon, emaloidun tasoaltaan, pohjaventtiilin, täydellisen vesilukkovarustuksen poistoputkineen, ovet saranoineen ja laatikot liukukiskoineen. Toimitetaan valmiiksi koottuna. Kalusteen värin ja vetimen voi valita. Lisähintaiset vetimet s. 122.

## TASOALLAS

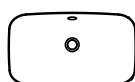

Allaskupin muoto

Tasoallas suojaa kalusteen runko-rakennetta ainutlaatuisella tavalla kosteutta ja roiskevettä vastaan. Tasoalaiden leveys- ja syvystoleranssi +5/-0 mm  
\* Altaan L-mitta allaskartassa s. 64. Hana ei kuulu toimitukseen.

## MATERIAALIVAIHTOEHDOT

Hintaryhmä 1: valkoinen laminaatti (L01), vaalea tammi (E2) ja musta puu (B2).  
Hintaryhmä 2: ruskea saarni (RS2) ja maalattu valkoinen (O1).  
Hintaryhmä 3: korkeakiiltainen valkoinen (GA1), ultramatta greige (2910) ja ultramatta musta (2902).

## ALLASKAAPIT KAHDELLA LAATIKOLLA

L:42,5-92,5 S:35/40/45 K:64



Tarkista hanan paikka allaskartasta s. 64-65.

Syvyydet 35-40 cm vasemmalla,  
45 cm keskellä altaan takana.

Syvyys cm	Leveys cm	Tuotenumero	Allasmalli	Hinta 1	Hinta 2	Hinta 3	Laatikat (kpl)
35	42,5	ST425350	S	942,27	1002,98	1014,12	2
	47,5	ST475350	S	963,51	1021,21	1034,36	2
	52,5	ST525350	S	983,76	1042,47	1054,60	2
	57,5	ST575350	S	1004	1063,71	1073,84	2
	57,5	ST575400	M	1201,36	1260,06	1272,21	2
40	62,5	ST625400	M	1219,57	1279,28	1290,43	2
	72,5	ST725400	M	1261,07	1319,77	1331,92	2
	82,5	ST825400	M	1301,56	1360,26	1381,52	2
	92,5	ST925400K	M	1394,67	1455,40	1484,74	2
	57,5	ST575450	M	1266,13	1326,86	1339,01	2
45	62,5	ST625450	M	1288,40	1347,10	1359,24	2
	72,5	ST725450	M	1328,88	1388,59	1400,74	2
	82,5	ST825450	M	1368,35	1429,08	1449,32	2
	92,5	ST925450K	M	1469,57	1529,28	1559,64	2

## TOIMITUSSISÄLTÖ

Allaskaappi sisältää kalusterungon, emaloidun tasoaltaan, pohjaventtiilin, ylivuotosuojan, täydellisen vesilukkova-  
rustuksen poistoputkineen sekä laatikat etusarjoneen ja  
liukukiskoineen. Toimitetaan valmiiksi koottuna.

Kalusteen värin ja vetimen voi valita.

Lisähintaiset vetimet s. 122.

## TASOALLAS

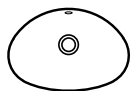

Allaskupin muoto

Tasoallas suojaa kalusteen runko-  
rakennetta ainutlaatuisella tavalla  
kosteutta ja roiskevettä vastaan.

Tasoalтаiden leveys- ja syvyydestole-  
ranssi +5/-0 mm

\* Altaan L-mitta allaskartassa s. 64.  
Hana ei kuulu toimitukseen.

## MATERIAALIVAIHTOEHDOT

Hintaryhmä 1: valkoinen laminaatti (L01), vaalea tammi (E2)  
ja musta puu (B2).

Hintaryhmä 2: ruskea saarni (RS2) ja maalattu valkoinen (01).

Hintaryhmä 3: korkeakiiltoinen valkoinen (GA1), ultramatta  
greige (2910) ja ultramatta musta (2902).

## ALLASKAAPIT OVILLA, VIISTE VASEMMALLA TAI OIKEALLA

L:57,5, 62,5 S:30/17 ja 35/22 K:64



Syvyys cm	Leveys cm	Tuotenro	L-mitta cm	Hinta 1	Hinta 2	Hinta 3	Ovet (kpl)
30/17	57,5	MK575300V/O	34	983,76	1042,47	1103,18	2
35/22	57,5	MK575350V/O	34	1004	1063,71	1121,41	2
	62,5	MK625350V/O	34	1024,24	1083,96	1148,73	2

## ALLASKAAPIT OVELLA JA LAATIKOILLA, VIISTE VASEMMALLA TAI OIKEALLA

L:67,5-82,5 S:40/27 ja 45/32 K:64



Syvyys cm	Leveys cm	Tuotenro	L-mitta cm	Hinta 1	Hinta 2	Hinta 3	Laatikon leveys cm
40/27	67,5	MKL675400V/O	37	1304,60	1363,29	1434,14	40
	72,5	MKL725400V/O	37	1320,79	1381,52	1458,44	45
	77,5	MKL775400V/O	37	1343,05	1402,76	1485,76	50
	82,5	MKL825400V/O	37	1378,48	1436,16	1526,24	55
45/32	67,5	MKL675450V/O	37	1351,15	1409,85	1481,72	40
	72,5	MKL725450V/O	37	1390,62	1450,34	1527,26	45
	77,5	MKL775450V/O	37	1425,03	1484,74	1566,73	50
	82,5	MKL825450V/O	37	1492,85	1552,56	1640,61	55

Tarkista hanan paikka allaskartasta s. 64-65.

Syvyydessä 40 cm hana vasemmalla, 45 cm keskellä altaan takana.

## ALLASKAAPPI OVILLA JA LAATIKOILLA, VIISTE VASEMMALLA JA OIKEALLA

L:77,5-102,5 S:40/27 ja 45/32 K:64



Syvyys cm	Leveys cm	Tuotenro	L-mitta cm	Hinta 1	Hinta 2	Hinta 3	Laatikon leveys cm
40/27	77,5	MKL775400		1310,66	1368,35	1458,44	25
	82,5	MKL825400		1363,29	1423,01	1517,13	30
	92,5	MKL925400		1470,57	1531,30	1637,57	40
	102,5	MKL1025400		1555,60	1614,29	1733,72	50
45/32	77,5	MKL775450		1384,55	1444,27	1533,32	25
	82,5	MKL825450		1437,18	1497,91	1592,03	30
	92,5	MKL925450		1545,47	1605,18	1711,46	40
	102,5	MKL1025450		1628,46	1688,18	1806,60	50

Tarkista hanan paikka allaskartasta s. 64-65.

Syvyydessä 40 cm hana vasemmalla, 45 cm keskellä altaan takana.

## TOIMITUSSISÄLTÖ

Allaskaappi sisältää kalusterungon, emaloidun tasoaltaan, pohjaventtiilin, ylivuotosuojan, täydellisen vesilukkovarustuksen poistoputkineen sekä ovet saranoineen ja laatikot liukukiskoineen. Toimitetaan valmiiksi koottuna.

Kalusteen värin ja vetimen voi valita.

Lisähintaiset vetimet s. 122.

## TASOALLAS

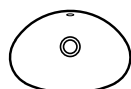

Allaskupin muoto

Tasoallas suojaa kalusteen runko-rakennetta ainutlaatuisella tavalla kosteutta ja roiskevettä vastaan.

Tasoalaiden leveys- ja syvyydsole-ranssi +5/-0 mm

\* Altaan L-mitta allaskartassa s. 64.  
Hana ei kuulu toimitukseen.

## MATERIAALIVAIHTOEHDOT

Hintaryhmä 1: valkoinen laminaatti (L01), vaalea tammi (E2) ja musta puu (B2).

Hintaryhmä 2: ruskea saarni (RS2) ja maalattu valkoinen (O1).

Hintaryhmä 3: korkeakiiltainen valkoinen (GA1), ultramatta greige (2910) ja ultramatta musta (2902).

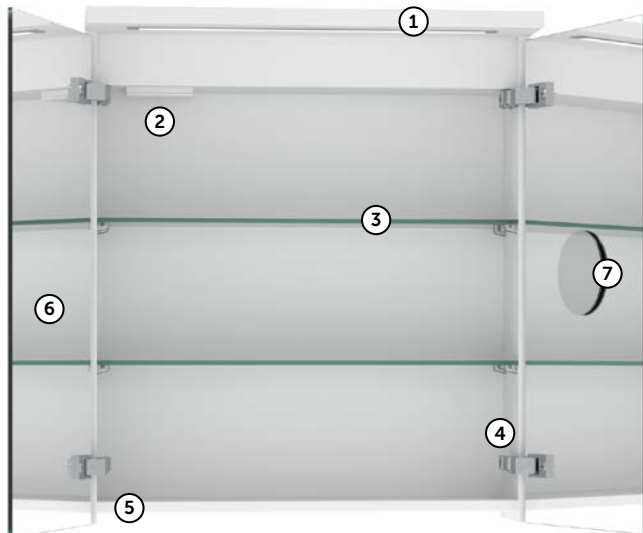
**HIGHLIGHT** -PEILIKAAPPI

- ① LED ylä- ja allasvalaistus 4000 K.
- ② Kaksiosaisen pistorasian kätisyys valittavissa vasen tai oikea.
- ③ Kaksi lasihyllyä, joiden korkeus on säädettävissä.
- ④ Vaimennetut piilosaranat.
- ⑤ Peiliakaapin pohja on ylempänä kuin peilien alareuna, joten vetimiä ei tarvita.
- ⑥ Kaksipuoliset 125° avautuvat peiliovet.
- ⑦ + Lisävarusteena suurentava meikkipeili.

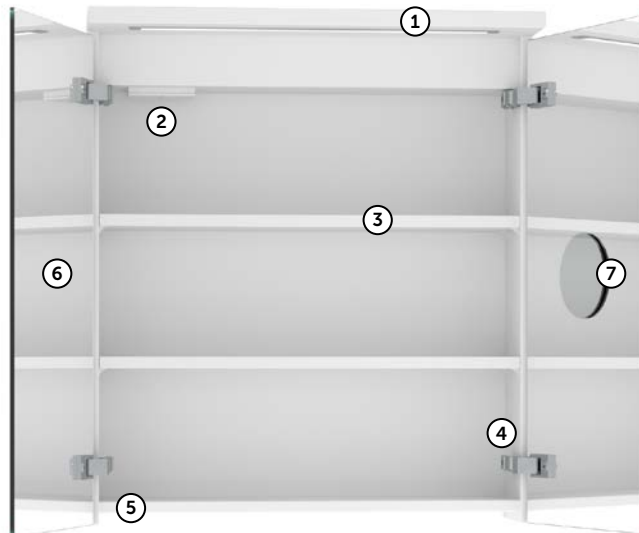
**HIGHLIGHT SPECIAL** -PEILIKAAPPI

- ① LED ylävalaistus 4000 K.
- ② Kaksiosaisen pistorasian kätisyys valittavissa oikea tai vasen.
- ③ Kaksi melamiinihyllyä, joiden korkeus on säädettävissä.
- ④ Vaimennetut piilosaranat.
- ⑤ Peiliakaapin pohja on ylempänä kuin peilien alareuna, joten vetimiä ei tarvita.
- ⑥ Kaksipuoliset 125° avautuvat peiliovet.
- ⑦ + Lisävarusteena suurentava meikkipeili.

**SOFTLIGHT** -PEILIKAAPPI

- ① LED ylä- ja allasvalaistus sekä ylälipan päältä heijastuva epäsuora LED-valo 4000 K.
- ② Kaksiosaisen pistorasian kätisyys valittavissa vasen tai oikea.
- ③ Kaksi lasihyllyä, joiden korkeus on säädettävissä.
- ④ Vaimennetut piilosaranat.
- ⑤ Peiliakaapin pohja on ylempänä kuin peilien alareuna, joten vetimiä ei tarvita.
- ⑥ Kaksipuoliset 125° avautuvat peiliovet.
- ⑦ Runkoa 0,5 cm leveämpi valkoinen yläprofiili vakiona. Lisähintaan myös mustana.
- ⑧ + Lisävarusteena suurentava meikkipeili.

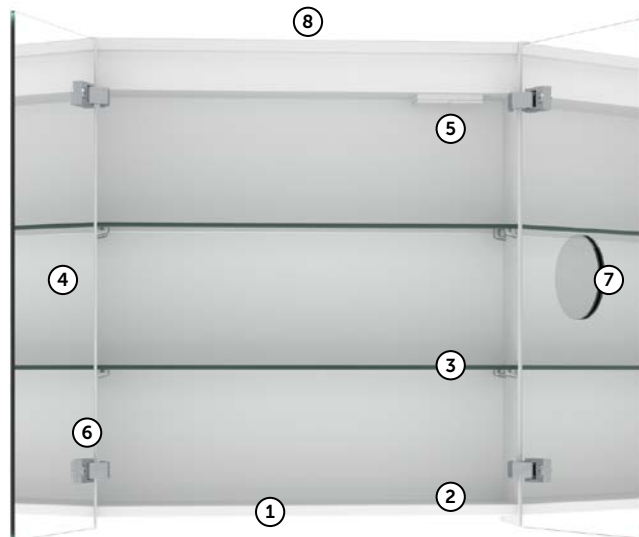
**CHOICE** -PEILIKAAPPI

- ① LED allasvalaistus 4000 K.
- ② Peiliakaapin pohja on ylempänä kuin peilien alareuna, joten vetimiä ei tarvita.
- ③ Kaksi lasihyllyä, joiden korkeus on säädettävissä.
- ④ Kaksipuoliset 125° avautuvat peiliovet.
- ⑤ Kaksiosaisen pistorasian kätisyys valittavissa vasen tai oikea.
- ⑥ Vaimennetut piilosaranat.
- ⑦ + Lisävarusteena suurentava meikkipeili.
- ⑧ + Lisävarusteena valaisin.



#### PEILIOVET JA HYLLYT

Highlight-, Softlight- ja Choice-peilikaappien tukevat lasihyllyt (6 mm) ovat korkeussäädettävät. Highlight Special-peilikaapissa on korkeussäädettävät melamiinihyllyt.



#### PISTORASIA

Peilikaappien sisäyläpohjaan asennetaan tehtaalla kaksiosainen pistorasia, jonka kätsisyys valitaan tilauksen yhteydessä vasemmalle (PV) tai oikealle (PO). Tämä tieto sisältyy peilikaapin tuotenumeroon. Kaikissa peilikaapeissa on valmius pistorasian suoraa sähkökytkentää varten.



#### PIILOSARANAT

Peilikaapeissa on vaimennetut ja kevyesti sulkeutuvat saranat. Tyylikkäästi muotoiltujen ja säädettävien saranoiden vaimennusmekanismi takaa oven saumattoman ja sulavan liikkeen jo 30 asteen avauskulmasta.



#### SERTIFIKOINTI

Käyttöturvallisuuden varmistamiseksi kaikki Temalin peilikaapit, ledilipat ja valaisimet täyttävät suojausluokka IP44:n vaatimukset. Suojausluokka IP44 tarkoittaa sitä, että tuote on suojattu roiskuvalta vedeltä ja esineiltä, joiden halkaisija on yli 1,0 mm.



#### ALLASVALAISTUS

Highlight-, Softlight- ja Choice-peilikaappien alaosassa on ledprofiilivalo, joka valaisee altaan.



#### M1 LUOKITUS

Kuvaston Stella- ja Trend-kalusteissa sekä peilikaapeissa käytetyt melamiinipinnoitetut ja laminaattipintaist kalustelevyt ovat M1-hyväksytyjä materiaaleja.



#### + VIKAVIRTAPISTORASIA

Valolla varustettuihin peilikaappeihin voi tilauksen yhteydessä vaihtaa kaksiosaisen pistorasian tilalle yksiosaisen pistorasian. Tuotenumero VVP on ilmoitettava tilauksen yhteydessä. Hinta 180 €.

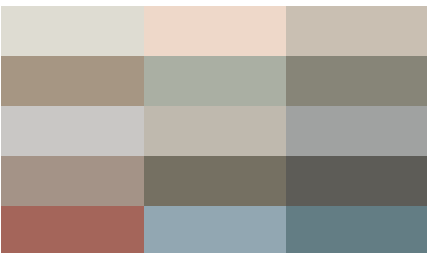

#### + MAALATUT POHJOLA-SÄVYT

Pohjola-sävykokoelma sisältää 15 tyylikästä maalattua sävyä, jotka tehdään tilaustyönä. Lisähinta maalatulle peilille tai peilikaapille on 350 €.



#### + PIILOSARANAPEILIKAAPIN VEDIN

Peilin alareunassa olevan vetimen ansiosta peiliin ei jää sormenjälkiä. Kiiltävä kromi, tuotenro PULSECR, hinta 7 €/ kpl. Matta kromi, tuotenro PULSEMCR, hinta 7 €/ kpl.



#### + HIMMENNIN

Highlight-, Highlight Special- ja Softlight-peilikaappeihin saa lisävarusteena KINETIC-katkaisinsäätimen, joka toimii myös himmentimenä. Tuotenro SAV80571, hinta 174 €.



#### + MEIKKIPEILI

Peilikaappiin saa lisävarusteena suurentavan, vapaasti kiinnitettävän meikkipeilin. Meikkipeilin Ø 12 cm. Tuotenro MP110R, hinta 14 €.

#### KALUSTEIDEN SUOJAUS

Temalin kalusteet ovat kestäviä ja säilyvät hyvin huollettuna pitkään. Kaluste tulee aina suojata suihkuseinällä. Kuivaa seisova vesi kalusteiden eri pinnoilta ja huolehdi kylpyhuoneen riittävästä ilmanvaihdosta.

## YHDELLÄ OVELLA

L:40-60 S:16/25 K:67,2



Valitse oven käsisyys V/O.

Leveys cm	Tuotenro	Valovirta (Lumen)		Valoteho W	Hinta 1	Hinta 2	Hinta 3
		Ylävalo	Alavalo				
40	LPKL400PVV/O	437	437	9,4	732,76	792,47	887,61
45	LPKL450PVV/O	437	437	9,4	753	811,70	907,85
50	LPKL500PVV/O	437	437	9,4	772,23	832,96	927,08
55	LPKL550PVV/O	651	437	11,7	801,58	861,29	956,44
60	LPKL600PVV/O	651	437	11,7	834,98	893,69	988,81
40	LPKL400POV/O	437	437	9,4	732,76	792,47	887,61
45	LPKL450POV/O	437	437	9,4	753	811,70	907,85
50	LPKL500POV/O	437	437	9,4	772,23	832,96	927,08
55	LPKL550POV/O	651	437	11,7	801,58	861,29	956,44
60	LPKL600POV/O	651	437	11,7	834,98	893,69	988,81

## KAHDELLA OVELLA

L:50-100 S:16/25 K:67,2



Leveys cm	Tuotenro	Valovirta (Lumen)		Valoteho W	Hinta 1	Hinta 2	Hinta 3
		Ylävalo	Alavalo				
50	LPKL500PV	437	437	9,4	923,03	981,74	1077,88
55	LPKL550PV	651	437	11,7	958,46	1016,15	1111,28
60	LPKL600PV	651	437	11,7	990,85	1049,54	1144,69
65	LPKL650PV	651	437	11,7	1024,24	1083,96	1180,10
70	LPKL700PV	865	437	14	1057,64	1117,35	1212,49
75	LPKL750PV	865	437	14	1091,03	1150,76	1245,89
80	LPKL800PV	865	651	16,3	1127,48	1186,18	1281,32
85	LPKL850PV	1079	651	18,6	1158,85	1218,57	1313,70
90	LPKL900PV	1079	651	18,6	1192,25	1251,96	1346,09
100	LPKL1000PV	1079	651	18,6	1276,26	1333,94	1430,10
50	LPKL500PO	437	437	9,4	923,03	981,74	1077,88
55	LPKL550PO	651	437	11,7	958,46	1016,15	1111,28
60	LPKL600PO	651	437	11,7	990,85	1049,54	1144,69
65	LPKL650PO	651	437	11,7	1024,24	1083,96	1180,10
70	LPKL700PO	865	437	14	1057,64	1117,35	1212,49
75	LPKL750PO	865	437	14	1091,03	1150,76	1245,89
80	LPKL800PO	865	651	16,3	1127,48	1186,18	1281,32
85	LPKL850PO	1079	651	18,6	1158,85	1218,57	1313,70
90	LPKL900PO	1079	651	18,6	1192,25	1251,96	1346,09
100	LPKL1000PO	1079	651	18,6	1276,26	1333,94	1430,10

## KOLMELLA OVELLA (PARIOVET VASEMMALLA)

L:110, 120 S:16/25 K:67,2

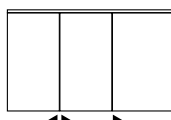

Leveys cm	Tuotenro	Valovirta (Lumen)		Valoteho W	Hinta 1	Hinta 2	Hinta 3
		Ylävalo	Alavalo				
110	LPKL1100PVV	1330	651	21,3	1368,35	1429,08	1524,22
120	LPKL1200PVV	1330	651	21,3	1463,49	1524,22	1618,35
110	LPKL1100POV	1330	651	21,3	1368,35	1429,08	1524,22
120	LPKL1200POV	1330	651	21,3	1463,49	1524,22	1618,35

## KOLMELLA OVELLA (PARIOVET OIKEALLA)

L:110, 120 S:16/25 K:67,2

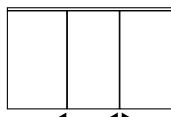

Leveys cm	Tuotenro	Valovirta (Lumen)		Valoteho W	Hinta 1	Hinta 2	Hinta 3
		Ylävalo	Alavalo				
110	LPKL1100PVO	1330	651	21,3	1368,35	1429,08	1524,22
120	LPKL1200PVO	1330	651	21,3	1463,49	1524,22	1618,35
110	LPKL1100POO	1330	651	21,3	1368,35	1429,08	1524,22
120	LPKL1200POO	1330	651	21,3	1463,49	1524,22	1618,35

## HIGHLIGHT TOIMITUSSISÄLTÖ

- kalusterunko ja kaksipuoliset peiliovet
- ylälipassa ja alapohjassa ledprofiilivalot 4000 K
- korkeussäädettävät lasihyllyt
- vaimennetut piilosaranat
- kaksiosainen pistorasia, käsisyys valittavissa PV/PO
- suojausluokka IP44
- FI-sertifioitu ja CE-hyväksytty
- toimitetaan koottuna.

## MATERIAALIVAIHTOEHDOT

- Hintaryhmä 1: valkoinen laminaatti (L01), vaalea tammi (E2) ja musta puu (B2).
- Hintaryhmä 2: ruskea saarni (RS2).
- Hintaryhmä 3: korkeakiiltainen valkoinen (GA1), ultramatta greige (2910) ja ultramatta musta (2902).



## YHDELLÄ OVELLA

L:40-60 S:16/25 K:67,2



Valitse oven käsisyys V/O.

Leveys cm	Tuotenumero	Valovirta (Lumen) Ylävalo	Valoteho W	Hinta 1	Hinta 2	Hinta 3
40	LPKLP400PVV/O	437	4,7	631,55	691,27	786,40
45	LPKLP450PVV/O	437	4,7	646,73	706,44	801,58
50	LPKLP500PVV/O	437	4,7	661,91	721,63	816,77
55	LPKLP550PVV/O	437	7	677,10	736,81	831,94
60	LPKLP600PVV/O	437	7	693,29	751,98	847,13
40	LPKLP400POV/O	437	4,7	631,55	691,27	786,40
45	LPKLP450POV/O	437	4,7	646,73	706,44	801,58
50	LPKLP500POV/O	437	4,7	661,91	721,63	816,77
55	LPKLP550POV/O	437	7	677,10	736,81	831,94
60	LPKLP600POV/O	437	7	693,29	751,98	847,13

## KAHDELLÄ OVELLA

L:50-100 S:16/25 K:67,2

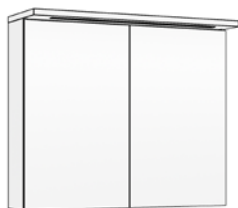

Leveys cm	Tuotenumero	Valovirta (Lumen) Ylävalo	Valoteho W	Hinta 1	Hinta 2	Hinta 3
50	LPKLP500PV	437	4,7	801,58	860,28	956,44
55	LPKLP550PV	437	7	827,90	886,59	982,74
60	LPKLP600PV	437	7	854,22	912,91	1009,06
65	LPKLP650PV	437	7	880,52	939,23	1035,38
70	LPKLP700PV	437	9,3	906,84	965,53	1061,69
75	LPKLP750PV	437	9,3	933,16	991,85	1088,01
80	LPKLP800PV	651	9,3	959,47	1018,17	1114,31
85	LPKLP850PV	651	11,6	985,78	1044,49	1140,63
90	LPKLP900PV	651	11,6	1010,07	1069,79	1163,91
100	LPKLP1000PV	651	11,6	1083,96	1141,65	1237,79
50	LPKLP500PO	437	4,7	801,58	860,28	956,44
55	LPKLP550PO	437	7	827,90	886,59	982,74
60	LPKLP600PO	437	7	854,22	912,91	1009,06
65	LPKLP650PO	437	7	880,52	939,23	1035,38
70	LPKLP700PO	437	9,3	906,84	965,53	1061,69
75	LPKLP750PO	437	9,3	933,16	991,85	1088,01
80	LPKLP800PO	651	9,3	959,47	1018,17	1114,31
85	LPKLP850PO	651	11,6	985,78	1044,49	1140,63
90	LPKLP900PO	651	11,6	1010,07	1069,79	1163,91
100	LPKLP1000PO	651	11,6	1083,96	1141,65	1237,79

## KOLMELLA OVELLA (PARIOVET VASEMMALLA)

L:110, 120 S:16/25 K:67,2

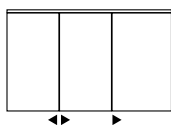

Leveys cm	Tuotenumero	Valovirta (Lumen) Ylävalo	Valoteho W	Hinta 1	Hinta 2	Hinta 3
110	LPKLP1100PVV	651	14,3	1165,93	1226,66	1321,80
120	LPKLP1200PVV	651	14,3	1250,95	1311,68	1405,80
110	LPKLP1100POV	651	14,3	1165,93	1226,66	1321,80
120	LPKLP1200POV	651	14,3	1250,95	1311,68	1405,80

## KOLMELLA OVELLA (PARIOVET OIKEALLA)

L:110, 120 S:16/25 K:67,2

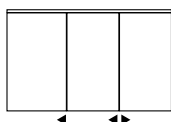

Leveys cm	Tuotenumero	Valovirta (Lumen) Ylävalo	Valoteho W	Hinta 1	Hinta 2	Hinta 3
110	LPKLP1100PVO	651	14,3	1165,93	1226,66	1321,80
120	LPKLP1200PVO	651	14,3	1250,95	1311,68	1405,80
110	LPKLP1100POO	651	14,3	1165,93	1226,66	1321,80
120	LPKLP1200POO	651	14,3	1250,95	1311,68	1405,80

## HIGHLIGHT SPECIAL TOIMITUSSISÄLTÖ

- kalusterunko ja kaksipuoliset peliovet
- ylälipassa ledprofiilivalot 4000 K
- kaksi melamiinihyllyä
- vaimennetut piilosaranat
- kaksiosainen pistorasia, käsisyys valittavissa PV/PO
- suojausluokka IP44
- FI-sertifioitu ja CE-hyväksytty
- toimitetaan koottuna.

## MATERIAALIVAIHTOEHDOT

- Hintaryhmä 1: valkoinen laminaatti (L01), vaalea tammi (E2) ja musta puu (B2).
- Hintaryhmä 2: ruskea saarni (RS2).
- Hintaryhmä 3: korkeakiiltainen valkoinen (GA1), ultramatta greige (2910) ja ultramatta musta (2902).

## YHDELLÄ OVELLA

L:40-60 S:16/21 K:71,5



Valitse oven käsisyys V/O.

Leveys cm	Tuotenro	Valovirta (Lumen)		Valoteho W	Hinta 1	Hinta 2	Hinta 3
		Ylävalo	Alavalo				
40	LPKS400PVV/O	1004	437	15,5	856,24	913,93	1010,07
45	LPKS450PVV/O	1004	437	15,5	874,45	935,18	1030,32
50	LPKS500PVV/O	1302	437	18,7	900,76	961,49	1055,62
55	LPKS550PVV/O	1302	437	18,7	929,10	987,810	1082,94
60	LPKS600PVV/O	1581	437	21,7	963,51	1021,21	1117,35
40	LPKS400POV/O	1004	437	15,5	856,24	913,93	1010,07
45	LPKS450POV/O	1004	437	15,5	874,45	935,18	1030,32
50	LPKS500POV/O	1302	437	18,7	900,76	961,49	1055,62
55	LPKS550POV/O	1302	437	18,7	929,10	987,81	1082,94
60	LPKS600POV/O	1581	437	21,7	963,51	1021,21	1117,35

## KAHDELLA OVELLA

L:50-100 S:16/21 K:71,5

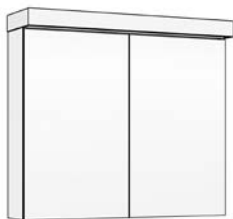

Leveys cm	Tuotenro	Valovirta (Lumen)		Valoteho W	Hinta 1	Hinta 2	Hinta 3
		Ylävalo	Alavalo				
50	LPKS500PV	1302	437	18,7	1046,51	1107,24	1202,37
55	LPKS550PV	1302	437	18,7	1082,94	1142,65	1237,79
60	LPKS600PV	1581	437	21,7	1117,35	1177,06	1272,21
65	LPKS650PV	1581	437	21,7	1153,78	1212,49	1307,63
70	LPKS700PV	1879	437	24,9	1186,18	1245,89	1341,03
75	LPKS750PV	1879	437	24,9	1219,57	1279,28	1375,44
80	LPKS800PV	2158	651	30,2	1253,98	1313,70	1408,84
85	LPKS850PV	2158	651	30,2	1288,40	1347,10	1443,25
90	LPKS900PV	2455	651	33,4	1320,79	1381,52	1475,64
100	LPKS1000PV	2734	651	36,4	1403,78	1462,48	1558,63
50	LPKS500PO	1302	437	18,7	1046,51	1107,24	1202,37
55	LPKS550PO	1302	437	18,7	1082,94	1142,65	1237,79
60	LPKS600PO	1581	437	21,7	1117,35	1177,06	1272,21
65	LPKS650PO	1581	437	21,7	1153,78	1212,49	1307,63
70	LPKS700PO	1879	437	24,9	1186,18	1245,89	1341,03
75	LPKS750PO	1879	437	24,9	1219,57	1279,28	1375,44
80	LPKS800PO	2158	651	30,2	1253,98	1313,70	1408,84
85	LPKS850PO	2158	651	30,2	1288,40	1347,10	1443,25
90	LPKS900PO	2455	651	33,4	1320,79	1381,52	1475,64
100	LPKS1000PO	2734	651	36,4	1403,78	1462,48	1558,63

## KOLMELLA OVELLA (PARIOVET VASEMMALLA)

L:110, 120 S:16/21 K:71,5

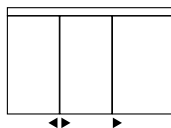

Leveys cm	Tuotenro	Valovirta (Lumen)		Valoteho W	Hinta 1	Hinta 2	Hinta 3
		Ylävalo	Alavalo				
110	LPKS1100PVV	3032	651	39,6	1492,85	1552,56	1646,69
120	LPKS1200PVV	3311	651	42,6	1592,03	1652,76	1746,88
110	LPKS1100POV	3032	651	39,6	1492,85	1552,56	1646,69
120	LPKS1200POV	3311	651	42,6	1592,03	1652,76	1746,88

## KOLMELLA OVELLA (PARIOVET OIKEALLA)

L:110, 120 S:16/21 K:71,5

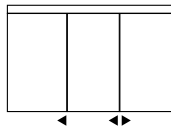

Leveys cm	Tuotenro	Valovirta (Lumen)		Valoteho W	Hinta 1	Hinta 2	Hinta 3
		Ylävalo	Alavalo				
110	LPKS1100PVO	3032	651	39,6	1492,85	1552,56	1646,69
120	LPKS1200PVO	3311	651	42,6	1592,03	1652,76	1746,88
110	LPKS1100POO	3032	651	39,6	1492,85	1552,56	1646,69
120	LPKS1200POO	3311	651	42,6	1592,03	1652,76	1746,88

## SOFTLIGHT TOIMITUSSISÄLTÖ

- kalusterunko ja kaksipuoliset peiliovet
- vakiona valkoinen valolippa (n. 5 cm runkoa leveämpi), lisähintaan myös mustana. Musta valolippa, tuotenro SLPROF24 ilmoitettava tilauksen yhteydessä. Ei irtomyyntinä. Hinta €3.
- alapohjassa ledallasvalo
- valolipassa ledylävalo sekä lipan päältä heijastuva epäsuora ledvalo
- korkeussäädettävät lasihyllyt
- vaimennetut piilosaranat
- kaksiosainen pistorasia, käsisyys valittavissa PV/PO-suojausluokka IP44
- FI-sertifioitu ja CE-hyväksytty
- toimitetaan koottuna.

## MATERIAALIVAIHTOEHDOT

- Hintaryhmä 1: valkoinen laminaatti (L01), vaalea tammi (E2) ja musta puu (B2).  
 Hintaryhmä 2: ruskea saarni (RS2).  
 Hintaryhmä 3: korkeakiiltainen valkoinen (GA1), ultramatta greige (2910) ja ultramatta musta (2902).

## YHDELLÄ OVELLA

L:40-60 S:16 K:65,5



Valitse oven käsisyys V/O.

Leveys cm	Tuotenumero	Valovirta (Lumen) Alavallo	Valoteho W	Hinta 1	Hinta 2	Hinta 3
40	LPK400PVV/O	437	4,7	651,78	711,51	806,64
45	LPK450PVV/O	437	4,7	671,02	730,74	824,86
50	LPK500PVV/O	437	4,7	692,27	751,98	846,11
55	LPK550PVV/O	437	4,7	718,59	777,28	872,43
60	LPK600PVV/O	437	4,7	755,02	812,71	908,86
40	LPK400POV/O	437	4,7	651,78	711,51	806,64
45	LPK450POV/O	437	4,7	671,02	730,74	824,86
50	LPK500POV/O	437	4,7	692,27	751,98	846,11
55	LPK550POV/O	437	4,7	718,59	777,28	872,43
60	LPK600POV/O	437	4,7	755,02	812,71	908,86

## KAHDELLÄ OVELLA

L:50-100 S:16 K:65,5

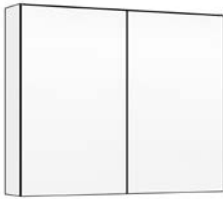

Leveys cm	Tuotenumero	Valovirta (Lumen) Alavallo	Valoteho W	Hinta 1	Hinta 2	Hinta 3
50	LPK500PV	437	4,7	846,11	906,84	1000,96
55	LPK550PV	437	4,7	879,52	938,21	1033,35
60	LPK600PV	437	4,7	909,88	968,57	1064,73
65	LPK650PV	437	4,7	941,25	1000,96	1096,10
70	LPK700PV	437	4,7	975,66	1036,39	1131,52
75	LPK750PV	437	4,7	1010,07	1068,77	1162,90
80	LPK800PV	651	7	1043,47	1104,20	1197,31
85	LPK850PV	651	7	1078,90	1137,59	1232,74
90	LPK900PV	651	7	1111,28	1170,99	1265,12
100	LPK1000PV	651	7	1192,25	1251,96	1346,09
50	LPK500PO	437	4,7	846,11	906,84	1000,96
55	LPK550PO	437	4,7	879,52	938,21	1033,35
60	LPK600PO	437	4,7	909,88	968,57	1064,73
65	LPK650PO	437	4,7	941,25	1000,96	1096,10
70	LPK700PO	437	4,7	975,66	1036,39	1131,52
75	LPK750PO	437	4,7	1010,07	1068,77	1162,90
80	LPK800PO	651	7	1043,47	1104,20	1197,31
85	LPK850PO	651	7	1078,90	1137,59	1232,74
90	LPK900PO	651	7	1111,28	1170,99	1265,12
100	LPK1000PO	651	7	1192,25	1251,96	1346,09

## KOLMELLA OVELLA (PARIOVET VASEMMALLA)

L:110, 120 S:16 K:65,5

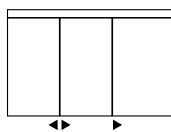

Leveys cm	Tuotenumero	Valovirta (Lumen) Alavallo	Valoteho W	Hinta 1	Hinta 2	Hinta 3
110	LPK1100PVV	651	7	1288,40	1347,10	1443,25
120	LPK1200PVV	651	7	1382,52	1441,23	1536,36
110	LPK1100POV	651	7	1288,40	1347,10	1443,25
120	LPK1200POV	651	7	1382,52	1441,23	1536,36

## KOLMELLA OVELLA (PARIOVET OIKEALLA)

L:110, 120 S:16/25 K:65,5

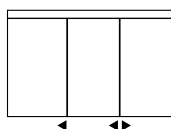

Leveys cm	Tuotenumero	Valovirta (Lumen) Alavallo	Valoteho W	Hinta 1	Hinta 2	Hinta 3
110	LPK1100PVO	651	7	1288,40	1347,10	1443,25
120	LPK1200PVO	651	7	1382,52	1441,23	1536,36
110	LPK1100POO	651	7	1288,40	1347,10	1443,25
120	LPK1200POO	651	7	1382,52	1441,23	1536,36

## CHOICE TOIMITUSSISÄLTÖ

- kalusterungon ja kaksipuoliset peiliovet
- alapohjassa ledallasvalo
- korkeussäädettävät lasihyllyt
- vaimennetut piilosaranat
- kaksiosainen pistorasia, käsisyys valittavissa PV/PO
- suojausluokka IP44
- FI-sertifioitu ja CE-hyväksytty
- toimitetaan koottuna.

## MATERIAALIVAIHTOEHDOT

Hintaryhmä 1: valkoinen laminaatti (L01), vaalea tammi (E2) ja musta puu (B2).

Hintaryhmä 2: ruskea saarni (RS2).

Hintaryhmä 3: korkeakiiltoinen valkoinen (GA1), ultramatta greige (2910) ja ultramatta musta (2902).

## CLASSIC-PEILI LEDILIPALLA

L:40-120 S:4/18 K:87



Leveys cm	Korkeus cm	Tuotenro	Valovirta (Lumen)	Lippa W	Hinta 1	Hinta 2	Hinta 3
40	87	LPL400	437	4,7	478,72	525,28	573,86
45	87	LPL450	437	4,7	484,79	532,36	587,01
50	87	LPL500	437	4,7	490,87	537,43	597,14
55	87	LPL550	651	7	511,11	558,68	622,44
60	87	LPL600	651	7	518,19	564,75	632,56
65	87	LPL650	651	7	523,26	570,82	638,63
70	87	LPL700	865	9,3	575,88	623,45	679,12
75	87	LPL750	865	9,3	594,10	640,65	694,30
80	87	LPL800	865	9,3	600,18	648,76	714,53
85	87	LPL850	1079	11,6	620,41	666,97	737,81
90	87	LPL900	1079	11,6	626,48	687,21	773,24
100	87	LPL1000	1079	11,6	639,65	699,36	796,52
110	87	LPL1100	1330	14,3	675,06	734,78	845,10
120	87	LPL1200	1330	14,3	689,23	747,94	871,41

## CLASSIC-PEILI LEDILIPALLA

L:85 S:4 K:112



Leveys cm	Korkeus cm	Tuotenro	Valovirta (Lumen)	Lippa W	Hinta 1	Hinta 2	Hinta 3
85	112	LPL8501120	1079	11,6	654,82	715,55	846,11

## PLAIN- TASOPEILI

L:40-120 S:4 K:85



Leveys cm	Korkeus cm	Tuotenro	Hinta 1	Hinta 2	Hinta 3
40	85	LPI400	258,09	276,30	320,84
45	85	LPI450	267,19	285,41	333,99
50	85	LPI500	276,30	293,51	347,15
55	85	LPI550	285,41	302,62	360,31
60	85	LPI600	293,51	311,73	374,48
65	85	LPI650	302,62	320,84	387,63
70	85	LPI700	311,73	329,94	400,78
75	85	LPI750	320,84	338,03	413,95
80	85	LPI800	329,94	347,15	427,10
85	85	LPI850	338,03	356,26	441,27
90	85	LPI900	347,15	365,37	454,44
100	85	LPI1000	365,37	382,57	480,74
110	85	LPI1100	382,57	400,78	508,07
120	85	LPI1200	400,78	419,01	534,39

## PLAIN- TASOPEILI

L:85 S:4 K:110



Leveys cm	Korkeus cm	Tuotenro	Hinta 1	Hinta 2	Hinta 3
85	110	LPI8501100	382,57	400,78	508,07

## CLASSIC TOIMITUSSISÄLTÖ

- ledilippa
- tasopeili ja kalusterunko
- yksiosaisen pistorasian, suojausluokka IP44
- kätevät, säädettävät kiinnityshelat
- FI-sertifioitu ja CE-hyväksytty
- toimitetaan koottuna.

## PLAIN TOIMITUSSISÄLTÖ

- tasopeili ja kalusterunko
- kätevät, säädettävät kiinnityshelat.

## MATERIAALIVAIHTOEHDOT

- Hintaryhmä 1: valkoinen laminaatti (L01), vaalea tammi (E2) ja musta puu (B2).
- Hintaryhmä 2: ruskea saarni (RS2).
- Hintaryhmä 3: korkeakiiltainen valkoinen (GA1), ultramatta greige (2910) ja ultramatta musta (2902).

	Lisätiedot	Valoteho W	Valovirta lumen	Mitat LxSxK mm	Tuotenro	Hinta
	<p>Lumin-varsovalaisin 280</p> <ul style="list-style-type: none"> <li>- 4000 K</li> <li>- kotelointiluokka IP44</li> <li>- kromattu</li> <li>- kiinnitys kaapin päälle tai tasopeilin taakse</li> <li>- voi kiinnittää myös max. 6 mm peilin reunaan.</li> </ul>	6	457	280x110x40	LUMIN280-2	141,69
	<p>Lumin-varsovalaisin 500</p> <ul style="list-style-type: none"> <li>- 4000 K</li> <li>- kotelointiluokka IP44</li> <li>- kromattu</li> <li>- kiinnitys kaapin päälle tai tasopeilin taakse</li> <li>- voi kiinnittää myös max. 6 mm peilin reunaan.</li> </ul>	8	568	500x110x40	LUMIN494-2	194,32
	<p>Lumin-varsovalaisin (musta) 280</p> <ul style="list-style-type: none"> <li>- 4000 K</li> <li>- kotelointiluokka IP44</li> <li>- maalattu musta</li> <li>- kiinnitys kaapin päälle tai tasopeilin taakse</li> <li>- voi kiinnittää myös max. 6 mm peilin reunaan.</li> </ul>	8	568	500x110x40	LUMIN494-2MB	213,55
	<p>Lumin-varsovalaisin 800</p> <ul style="list-style-type: none"> <li>- 4000 K</li> <li>- kotelointiluokka IP44</li> <li>- kromattu</li> <li>- kiinnitys kaapin päälle tai tasopeilin taakse</li> <li>- voi kiinnittää myös max. 6 mm peilin reunaan.</li> </ul>	10	791	800x110x40	LUMIN800-2	327,92
	<p>Paz-varsovalaisin 290</p> <ul style="list-style-type: none"> <li>- 4000 K</li> <li>- kotelointiluokka IP44</li> <li>- kromattu</li> <li>- kiinnitys kaapin päälle tai tasopeilin taakse</li> <li>- voi kiinnittää myös max. 6 mm peilin reunaan.</li> </ul>	6	750	290x93x13	PAZ	149,78
	<p>AC-led Scarlett-valaisin</p> <ul style="list-style-type: none"> <li>- 4000 K</li> <li>- kotelointiluokka IP44</li> <li>- mattamusta kiinnitysosa</li> <li>- pallon Ø 90 mm</li> <li>- kokonaissyvyys 93 mm</li> <li>- kiinnitys valopeilin max. 6 mm reunaan.</li> </ul>	5	480	90x90x93	HT122277	74,90

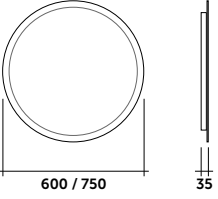
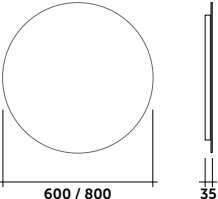
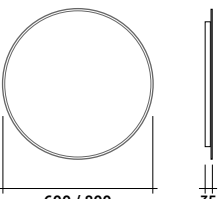
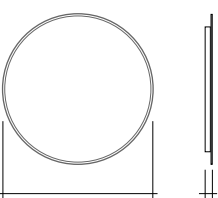
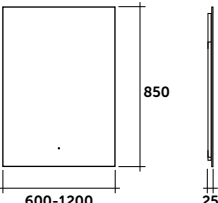
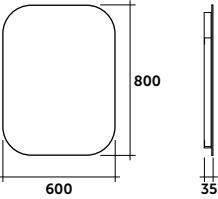
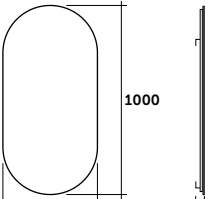
	Lisätiedot	Valoteho W	Valovirta lumen	Mitat	Tuotenro	Hinta
	Lumi-valopeili Ø 600 - hiekkapuhallettu reuna 38 mm - 4000 K - kotelointiluokka IP44 - kiinnitys kannatinlistalla.	18	1360	Ø 600x35 mm	HT123864	537,43
	Lumi-valopeili Ø 750 - hiekkapuhallettu reuna 38 mm - 4000 K - kotelointiluokka IP44 - kiinnitys kannatinlistalla.	22	1600	Ø 750x35 mm	HT123865	573,86
	Halo-valopeili Ø 600 - kehuksetön - 4000 K - kotelointiluokka IP44 - kiinnitys kannatinlistalla.	19	1468	Ø 600x35 mm	HT123867	562,73
	Halo-valopeili Ø 800 - kehuksetön - 4000 K - kotelointiluokka IP44 - kiinnitys kannatinlistalla.	26	2002	Ø 800x35 mm	HT123868	596,13
	Kajo-valopeili Ø 600 - valkoinen kehys - 4000 K - kotelointiluokka IP44 - kiinnitys kannatinlistalla.	19	1468	Ø 600x35 mm	HT123972	654,82
	Kajo-valopeili Ø 800 - valkoinen kehys - 4000 K - kotelointiluokka IP44 - kiinnitys kannatinlistalla.	26	2002	Ø 800x35 mm	HT123973	700,37
	Hohto-valopeili Ø 600 - musta kehys - 4000 K - kotelointiluokka IP44 - kiinnitys kannatinlistalla.	19	1468	Ø 600x35 mm	HT123970	687,21
	Hohto-valopeili Ø 800 - musta kehys - 4000 K - kotelointiluokka IP44 - kiinnitys kannatinlistalla.	26	2002	Ø 800x35 mm	HT123971	728,72
		19,6	2224	360x850 mm	HT123915	612,31
	Hile-valopeili - kantikas, kehuksetön - 4000 K - kotelointiluokka IP44	23,9	2743	600x850 mm	HT123916	691,27
	- on/off -kytkin - himmennys - kiinnitys kannatinlistalla - vaakaan tai pystyyn.	27,5	3175	800x850 mm	HT123917	758,06
		31	3607	1000x850 mm	HT123918	823,84
		34,7	4039	1200x850 mm	HT123919	889,63
	Utu-valopeili - kehuksetön - 4000 K - kotelointiluokka IP44 - kiinnitys kannatinlistalla pystyyn.			600x800 mm	HT123965	789,43
	Capsul-valopeili - kehuksetön - 4000 K - kotelointiluokka IP44 - kiinnitys kannatinlistalla pystyyn.			500x1000 mm	HT123964	850,16

SEINÄKAAPIT YHDELLÄ OVELLA

L:30-60 S:17 K:65,5

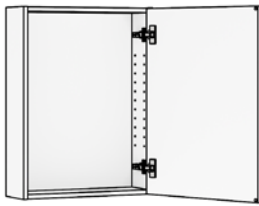

Valitse oven käsisyys V/O.

Syvyys cm	Leveys cm	Tuotenumero	Hinta 1	Hinta 2	Hinta 3
17	30	YKPKO3017V/O	196,34	240,88	307,68
	35	YKPKO3517V/O	202,42	249,98	324,88
	40	YKPKO4017V/O	208,49	258,09	341,07
	45	YKPKO4517V/O	213,55	265,17	356,26
	50	YKPKO5017V/O	218,61	272,26	370,43
	55	YKPKO5517V/O	225,70	284,40	391,69
	60	YKPKO6017V/O	230,76	294,52	411,93

SEINÄKAAPIT KAHDELLA OVELLA

L:50-80 S:17 K:65,5

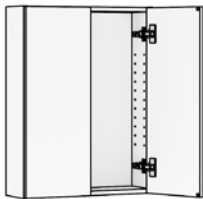

Syvyys cm	Leveys cm	Tuotenumero	Hinta 1	Hinta 2	Hinta 3
17	50	YKPKO5017	249,98	307,68	409,90
	55	YKPKO5517	257,07	318,81	428,12
	60	YKPKO6017	263,15	326,90	445,32
	70	YKPKO7017	276,30	346,14	480,74
	80	YKPKO8017	288,45	364,35	515,15

+ Valitse sisältö



**AO100**  
- hylly 1 kpl.



**AO200**  
- hylly 2 kpl.

Syvyys cm	Leveys cm	Tuotenumero	Hinta /pkt	Tuotenumero	Hinta /pkt
17	30	AO1003017	23,28	AO2003017	37,45
	35	AO1003517	24,28	AO2003517	39,47
	40	AO1004017	24,28	AO2004017	39,47
	45	AO1004517	25,30	AO2004517	41,49
	50	AO1005017	25,30	AO2005017	41,49
	55	AO1005517	26,32	AO2005517	43,52
	60	AO1006017	26,32	AO2006017	43,52
	70	AO1007017	27,32	AO2007017	45,54
	80	AO1008017	27,32	AO2008017	45,54

SEINÄKAAPIN (K65,5 CM) TOIMITUSSISÄLTÖ

Kätevä seinäkaappi pehmeästi sulkeutuvalla ovellla tai pariovilla on hyvä kylpyhuoneen peruskaappi. Kalusteen värin (runko ja ovet sama väri), käsisyyden (1-ovinen) sekä lisähintaisen sisällön ja vetimen voi valita.

MATERIAALIVAIHTOEHDOT

Hintaryhmä **1**: valkoinen laminaatti (L01), vaalea tammi (E2) ja musta puu (B2).  
Hintaryhmä **2**: ruskea saarni (RS2) ja maalattu valkoinen (O1).  
Hintaryhmä **3**: korkeakilltoinen valkoinen (GA1), ultramatta greige (2910) ja ultramatta musta (2902).

## SEINÄKAAPIT YHDELLÄ OVELLA

L:30-60 S:20 K:85

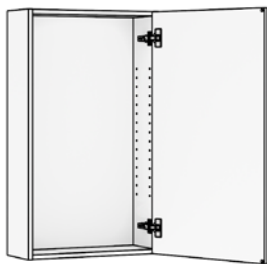

Valitse oven kätsiys V/O.

Syvyys cm	Leveys cm	Tuotenumero	Hinta 1	Hinta 2	Hinta 3
20	30	YK9O3020V/O	212,53	278,32	372,45
	35	YK9O3520V/O	220,64	289,47	392,69
	40	YK9O4020V/O	227,72	299,58	411,93
	45	YK9O4520V/O	234,81	307,68	429,13
	50	YK9O5020V/O	240,88	315,77	446,34
	55	YK9O5520V/O	248,98	327,92	468,60
	60	YK9O6020V/O	255,05	338,03	489,85

## SEINÄKAAPIT KAHDELLA OVELLA

L:50-80 S:20 K:85

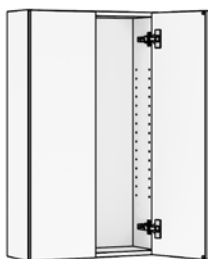

Syvyys cm	Leveys cm	Tuotenumero	Hinta 1	Hinta 2	Hinta 3
20	50	YK9O5020	272,26	362,33	513,13
	55	YK9O5520	281,36	373,46	533,38
	60	YK9O6020	287,43	383,59	552,60
	70	YK9O7020	303,63	404,84	592,07
	80	YK9O8020	318,81	426,1	631,55

## + Valitse sisältö

AO200  
- hylly 2 kpl.AO300  
- hylly 3 kpl.

Syvyys cm	Leveys cm	Tuotenumero	Hinta /pkt	Tuotenumero	Hinta /pkt
17	30	AO2003020	37,45	AO3003020	51,62
	35	AO2003520	39,47	AO3003520	54,66
	40	AO2004020	39,47	AO3004020	54,66
	45	AO2004520	41,49	AO3004520	57,69
	50	AO2005020	41,49	AO3005020	57,69
	55	AO2005520	43,52	AO3005520	60,73
	60	AO2006020	43,52	AO3006020	60,73
	70	AO2007020	47,56	AO3007020	66,80
	80	AO2008020	49,60	AO3008020	69,84

## SEINÄKAAPIN (K85 CM) TOIMITUSSISÄLTÖ

Kätevä seinäkaappi pehmeästi sulkeutuvalla ovelta tai pariovilla on hyvä kylpyhuoneen peruskaappi. Kalusteen värin (runko ja ovet sama väri), kätsiyyden (1-ovinen) sekä lisähintaisen sisällön ja vetimen voi valita.

## MATERIAALIVAIHTOEHDOT

Hintaryhmä 1: valkoinen laminaatti (L01), vaalea tammi (E2) ja musta puu (B2).

Hintaryhmä 2: ruskea saarni (RS2) ja maalattu valkoinen (01).

Hintaryhmä 3: korkeakiiltoinen valkoinen (GA1), ultramatta greige (2910) ja ultramatta musta (2902).



PUOLIKORKEAT KAAPIT YHDELLÄ OVELLA

L:30-60 S:20-58 K:123,4

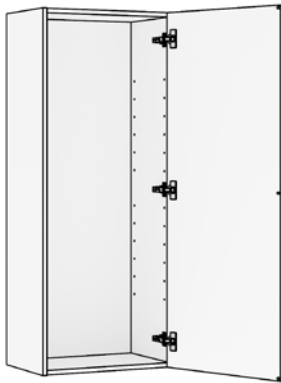

Valitse oven käsisyys V/O.

Syvyys cm	Leveys cm	Tuotenumero	Hinta 1	Hinta 2	Hinta 3
20	30	KK12O3020V/O	261,12	344,11	470,63
	35	KK12O3520V/O	272,26	359,29	503,02
	40	KK12O4020V/O	282,38	374,48	534,39
28	30	KK12O3030V/O	275,28	380,55	519,21
	35	KK12O3530V/O	286,43	397,76	552,60
	40	KK12O4030V/O	297,56	413,95	586,01
33	30	KK12O3035V/O	284,40	403,82	549,56
	35	KK12O3535V/O	295,53	422,04	583,98
	40	KK12O4035V/O	306,66	439,25	618,39
38	30	KK12O3040V/O	292,49	427,10	579,94
	35	KK12O3540V/O	303,63	445,32	615,35
	40	KK12O4040V/O	314,77	463,53	650,78
	45	KK12O4540V/O	325,90	481,76	686,20
	50	KK12O5040V/O	338,03	497,95	719,60
43	40	KK12O4045V/O	325,90	488,85	684,18
	45	KK12O4545V/O	338,03	508,07	720,61
	50	KK12O5045V/O	349,18	526,28	757,05
48	40	KK12O4050V/O	340,07	526,28	733,77
	45	KK12O4550V/O	352,22	546,53	771,22
	50	KK12O5050V/O	364,35	566,77	808,66
58	40	KK12O4060V/O	354,24	563,73	783,36
	45	KK12O4560V/O	366,38	584,99	821,82
	50	KK12O5060V/O	378,52	606,24	860,28
	55	KK12O5560V/O	390,67	627,50	898,74
	60	KK12O6060V/O	403,82	646,73	936,19

+ Valitse sisältö



**AO112**  
- hylly 1  
- pyykkikori 1 kpl  
- säilytyskori 2 kpl.



**AO120**  
- hylly 1 kpl  
- pyykkikori 2 kpl.



**AO211**  
- hylly 2 kpl  
- pyykkikori 1 kpl  
- säilytyskori 1 kpl.



**AO310**  
- hylly 3 kpl  
- pyykkikori 1 kpl.



**AO400**  
- hylly 4 kpl.



**AOP101**  
- imurin letkutelina 1 kpl  
- tarviketori 2 kpl  
- hylly 1 kpl  
- säilytyskori 1 kpl.

Syvyys cm	Leveys cm	Tuotenumero	Hinta /pkt	Tuotenumero	Hinta /pkt	Tuotenumero	Hinta /pkt	Tuotenumero	Hinta /pkt	Tuotenumero	Hinta /pkt	Tuotenumero	Hinta /pkt
20	30	-	-	-	-	-	-	-	-	AO4003020	65,79	-	-
	35	-	-	-	-	-	-	-	-	AO4003520	69,84	-	-
	40	-	-	-	-	-	-	-	-	AO4004020	69,84	-	-
28	30	AO1123030	109,31	AO1203030	104,24	AO2113030	103,24	AO3103030	97,16	AO4003030	73,88	-	-
	35	AO1123530	113,35	AO1203530	107,28	AO2113530	107,28	AO3103530	101,22	AO4003530	77,94	-	-
	40	AO1124030	119,43	AO1204030	111,33	AO2114030	111,33	AO3104030	103,24	AO4004030	77,94	-	-
33	30	AO1123035	113,35	AO1203035	107,28	AO2113035	107,28	AO3103035	101,22	AO4003035	77,94	-	-
	35	AO1123535	120,44	AO1203535	112,35	AO2113535	113,35	AO3103535	106,27	AO4003535	81,98	-	-
	40	AO1124035	124,48	AO1204035	115,38	AO2114035	117,41	AO3104035	110,31	AO4004035	86,03	-	-
38	30	AO1123040	120,44	AO1203040	112,35	AO2113040	113,35	AO3103040	106,27	AO4003040	81,98	-	-
	35	AO1123540	124,48	AO1203540	115,38	AO2113540	117,41	AO3103540	110,31	AO4003540	86,03	-	-
	40	AO1124040	128,54	AO1204040	118,41	AO2114040	121,45	AO3104040	114,37	AO4004040	90,07	-	-
	45	AO1124540	134,61	AO1204540	125,50	AO2114540	127,52	AO3104540	120,44	AO4004540	94,13	-	-
	50	AO1125040	141,69	AO1205040	130,56	AO2115040	133,59	AO3105040	125,50	AO4005040	98,18	-	-
43	40	AO1124045	133,59	AO1204045	124,48	AO2114045	125,50	AO3104045	117,41	AO4004045	90,07	-	-
	45	AO1124545	140,69	AO1204545	129,55	AO2114545	131,57	AO3104545	122,46	AO4004545	94,13	-	-
	50	AO1125045	146,76	AO1205045	136,63	AO2115045	137,65	AO3105045	128,54	AO4005045	98,18	-	-
48	40	AO1124050	141,69	AO1204050	130,56	AO2114050	133,59	AO3104050	125,50	AO4004050	98,18	-	-
	45	AO1124550	148,78	AO1204550	138,65	AO2114550	141,69	AO3104550	134,61	AO4004550	106,27	-	-
	50	AO1125050	156,88	AO1205050	145,74	AO2115050	148,78	AO3105050	140,69	AO4005050	110,31	-	-
58	40	AO1124060	155,86	AO1204060	136,63	AO2114060	144,73	AO3104060	133,59	AO4004060	106,27	AOP1014060	134,61
	45	AO1124560	163,97	AO1204560	142,71	AO2114560	152,82	AO3104560	141,69	AO4004560	114,37	AOP1014560	138,65
	50	AO1125060	168,01	AO1205060	149,78	AO2115060	157,89	AO3105060	147,76	AO4005060	118,41	AOP1015060	139,67
	55	AO1125560	179,14	AO1205560	157,89	AO2115560	168,01	AO3105560	156,88	AO4005560	126,52	AOP1015560	144,73
	60	AO1126060	188,25	AO1206060	162,95	AO2116060	175,10	AO3106060	161,93	AO4006060	130,56	AOP1016060	148,78

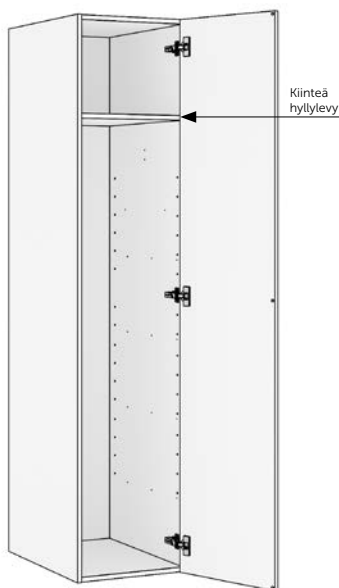

Valitse oven käsisyys V/O.

Syvyys cm	Leveys cm	Tuotenumero	Hinta 1	Hinta 2	Hinta 3
20	30	KK18O3020V/O	309,70	421,03	598,15
	35	KK18O3520V/O	324,88	442,29	640,65
	40	KK18O4020V/O	339,05	462,53	682,16
28	30	KK18O3030V/O	329,94	474,68	666,97
	35	KK18O3530V/O	346,14	496,94	711,51
	40	KK18O4030V/O	361,31	518,19	755,02
33	30	KK18O3035V/O	344,11	509,09	712,51
	35	KK18O3535V/O	360,31	531,35	757,05
	40	KK18O4035V/O	375,48	553,62	801,58
38	30	KK18O3040V/O	357,27	542,49	757,05
	35	KK18O3540V/O	373,46	565,77	802,60
	40	KK18O4040V/O	389,65	589,03	848,14
	45	KK18O4540V/O	405,85	612,31	893,69
	50	KK18O5040V/O	421,03	636,61	939,23
43	40	KK18O4045V/O	402,82	624,46	893,69
	45	KK18O4545V/O	420,02	649,76	941,25
	50	KK18O5045V/O	436,21	674,06	987,81
48	40	KK18O4050V/O	424,06	677,10	961,49
	45	KK18O4550V/O	441,27	703,40	1011,09
	50	KK18O5050V/O	458,48	728,72	1059,66
58	40	KK18O4060V/O	444,31	728,72	1029,30
	45	KK18O4560V/O	462,53	756,04	1079,90
	50	KK18O5060V/O	480,74	783,36	1130,52
	55	KK18O5560V/O	498,96	810,69	1181,12
	60	KK18O6060V/O	515,15	835,99	1231,72

## + Valitse sisältö



**AO112**  
- hylly 1  
- pyykkikori 1 kpl  
- säilytyskori 2 kpl.



**AO120**  
- hylly 1 kpl  
- pyykkikori 2 kpl.



**AO211**  
- hylly 2 kpl  
- pyykkikori 1 kpl  
- säilytyskori 1 kpl.



**AO300**  
- hylly 3 kpl.



**AO310**  
- hylly 3 kpl  
- pyykkikori 1 kpl.



**AOS**  
- siivousvälineteline  
1 kpl.



**AOT100**  
- vaaketanko 1 kpl  
- hylly 1 kpl.

Syvyys cm	Leveys cm	Tuotenumero	Hinta /pkt	Tuotenumero	Hinta /pkt	Tuotenumero	Hinta /pkt	Tuotenumero	Hinta /pkt	Tuotenumero	Hinta /pkt	Tuotenumero	Hinta /pkt	Tuotenumero	Hinta /pkt
20	30	-	-	-	-	-	-	AO3003020	51,62	-	-	-	-	-	-
	35	-	-	-	-	-	-	AO3003520	54,66	-	-	-	-	-	-
	40	-	-	-	-	-	-	AO3004020	54,66	-	-	-	-	-	-
28	30	AO1123030	109,31	AO1203030	104,24	AO2113030	103,24	AO3003030	57,69	AO3103030	97,16	-	-	-	-
	35	AO1123530	113,35	AO1203530	107,28	AO2113530	107,28	AO3003530	60,73	AO3103530	101,22	-	-	-	-
	40	AO1124030	119,43	AO1204030	111,33	AO2114030	111,33	AO3004030	60,73	AO3104030	103,24	-	-	-	-
33	30	AO1123035	113,35	AO1203035	107,28	AO2113035	107,28	AO3003035	60,73	AO3103035	101,22	-	-	-	-
	35	AO1123535	120,44	AO1203535	112,35	AO2113535	113,35	AO3003535	63,77	AO3103535	106,27	-	-	-	-
	40	AO1124035	124,48	AO1204035	115,38	AO2114035	117,41	AO3004035	66,80	AO3104035	110,31	-	-	-	-
38	30	AO1123040	120,44	AO1203040	112,35	AO2113040	113,35	AO3003040	63,77	AO3103040	106,27	-	-	-	-
	35	AO1123540	124,48	AO1203540	115,38	AO2113540	117,41	AO3003540	66,80	AO3103540	110,31	-	-	-	-
	40	AO1124040	128,54	AO1204040	118,41	AO2114040	121,45	AO3004040	69,84	AO3104040	114,37	-	-	-	-
	45	AO1124540	134,61	AO1204540	125,50	AO2114540	127,52	AO3004540	72,87	AO3104540	120,44	-	-	-	-
	50	AO1125040	141,69	AO1205040	130,56	AO2115040	133,59	AO3005040	75,90	AO3105040	125,50	-	-	-	-
43	40	AO1124045	133,59	AO1204045	124,48	AO2114045	125,5	AO3004045	69,84	AO3104045	117,41	-	-	AOT1004045	37,45
	45	AO1124545	140,69	AO1204545	129,55	AO2114545	131,57	AO3004545	72,87	AO3104545	122,46	-	-	-	-
	50	AO1125045	146,76	AO1205045	136,63	AO2115045	137,65	AO3005045	75,90	AO3105045	128,54	-	-	AOT1005045	40,49
48	40	AO1124050	141,69	AO1204050	130,56	AO2114050	133,59	AO3004050	75,90	AO3104050	125,50	AOS50	56,68	AOT1004050	39,47
	45	AO1124550	148,78	AO1204550	138,65	AO2114550	141,69	AO3004550	81,98	AO3104550	134,61	AOS50	56,68	-	-
	50	AO1125050	156,88	AO1205050	145,74	AO2115050	148,78	AO3005050	85,01	AO3105050	140,69	AOS50	56,68	AOT1005050	43,52
58	40	AO1124060	155,86	AO1204060	136,63	AO2114060	144,73	AO3004060	81,98	AO3104060	133,59	AOS60	61,73	AOT1004060	41,49
	45	AO1124560	163,97	AO1204560	142,71	AO2114560	152,82	AO3004560	88,05	AO3104560	141,69	AOS60	61,73	-	-
	50	AO1125060	168,01	AO1205060	149,78	AO2115060	157,89	AO3005060	91,09	AO3105060	147,76	AOS60	61,73	AOT1005060	45,54
	55	AO1125560	179,14	AO1205560	157,89	AO2115560	168,01	AO3005560	97,16	AO3105560	156,88	AOS60	61,73	-	-
	60	AO1126060	188,25	AO1206060	162,95	AO2116060	175,10	AO3006060	100,2	AO3106060	161,93	AOS60	61,73	AOT1006060	49,60

# KODINHOITOHUONEEN KALUSTEET

HINNASTO 2024

Suositushinnat arvonlisäveroineen 1.3.2024

## SISÄLLYSLUETTELO

	Kodinhoitohuoneen kalusteiden mittavalikoima ja kalusteratkaisuja	84
	Alakaapit ja Ergo-alumiinilaatikko	86
	Korkeat kaapit	87
	Seinäkaapit	88
	Irtosivut ja välilistat	89
	Kodinhoitohuoneen kalusteiden toimitussisältö ja lisävarusteet	90
	Värit ja materiaalit	91
<b>KORKEAT KAAPIT</b>		
	S-koko korkeat kaapit	92
	M-koko korkeat kaapit	93
	L-koko korkeat kaapit	94
	XL-koko korkeat kaapit	95
	M-koko siivouskaapit	96
	L-koko siivouskaapit	97
<b>ALAKAAPIT</b>		
	Alakaapit ovella	98
	Alakaapit ovella ja ylälaatikolla	99
	Alakaapit kahdella laatikolla	100
	Alakaapit kolmella laatikolla ja matala säilytyslaatikko	101
	Alakulmakaapit peitelevyllä	102
	Alakaapit laatikolla ja hyllymekanismilla sekä laatikolla ja silityslautamekanismilla	102
	Allaskaapit laatikolla sekä laatikolla ja jätevaunulla	103
<b>SEINÄKAAPIT</b>		
	Seinäkaapit yhdellä ja kahdella ovella ja kulmaseinäkaapit, korkeus 29,4 cm	104
	Seinäkaapit yhdellä ja kahdella ovella, korkeus 36,4 cm	105
	Seinäkaapit yhdellä ja kahdella ovella, korkeus 58,6 cm	106
	Seinäkaapit yhdellä ja kahdella ovella, korkeus 72,7 cm	108
	Seinäkaapit yhdellä ja kahdella ovella, korkeus 85 cm	110
	Seinäkaapit yhdellä ja kahdella ovella, korkeus 123,4 cm	123
	Kulmaseinäkaapit, korkeus 58,6 cm	113
	Kippiovikaapit, korkeus 36,4 cm	113
<b>MUUT TUOTTEET</b>		
	Irtosivut	114
	Välilistat	115
	Korkeiden kaapien varusteet	116
	Säilytys- ja pyykkikorit	117
	Tasot	118
	Tukijalat	119
	Lasihyllyt ja kannakkeet	120
	Anti-slip-matot ja laatikonjakajat	121
	Vetimet	122
	Sähkötarvikkeet, varaosat ja lisätarvikkeet	124
	Upotettavat altaat (Stala)	126

**KODINHOITOHUONE –laaja mittavalikoima kalusteita**

Valitse kalusteen korkeus, väri, vedin ja sisältö. Kodinhoitohuoneen kalusteiden runko on aina valkoinen. Kalusteiden päätyn voi valita värillisen irtosivun viimeistelemään kaappirivistön.

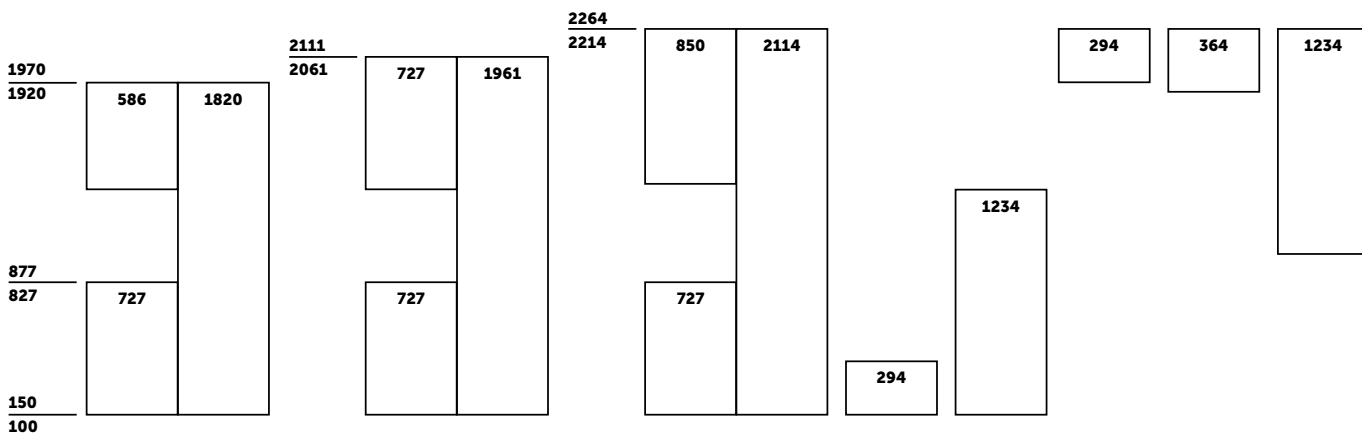

Valitse kaapin sisältö (AddOn), vaihtoehtona erilaisia varuste-paketteja pyykki-, säilytyskoreja ja/tai hyllyjä.

Ergo on tukeva pesu- tai kuivauskoneen alumiinikehys säilytys-laatikolla, joka nostaa koneen mukavalle työskentelykorkeudelle. Voi käyttää yksittäin irtosivujen kanssa, yhdistellä pesukoneen ja yläkaapin kanssa tai vaikka korkeiden kaappien väliin.

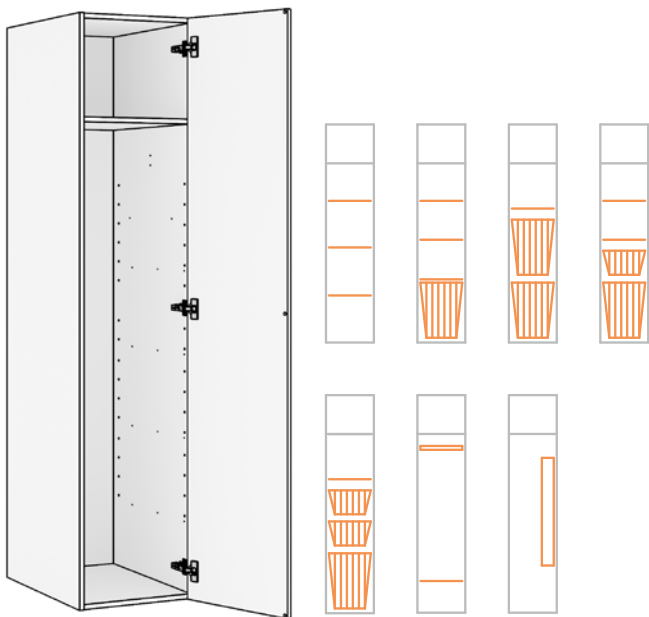
**KORKEA KAAPPI**

Korkea säilytyskaappi (korkeudet 1820, 1961, 1234, 2114 mm) sisältää aina yhden kiinteän hyllyn. Kuvassa M-kokoinen korkea kaappi ovella, korkeus 1820 mm. Valitse kaapin sisältö: pyykki- tai säilytyskoreja, hyllyjä, vaatetanko tai siivousteline.

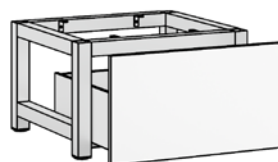
**ERGO-TUKIKEHYS**

Ergo-kehys on tarkoitettu alumiinikehys säilytyslaatikolla, joka nostaa koneen mukavalle työskentelykorkeudelle. Hinta sisältää alumiinikehys säilytyslaatikolla ja etusarjalla (laatikon sisäkorkeus 23 cm). Irtosivut, taso ja vetimet hinnoitellaan erikseen. Soveltuu yhdelle pesu- tai kuivauskoneelle, max. 200 kg. Ei sovellu torniasennukseen, useamman koneen kanssa kehys/kone.

Ergo syvyys 43,5 cm sopii 50 cm syvän tason kanssa.

Ergo syvyys 53,5 cm sopii 60 cm syvän tason kanssa.

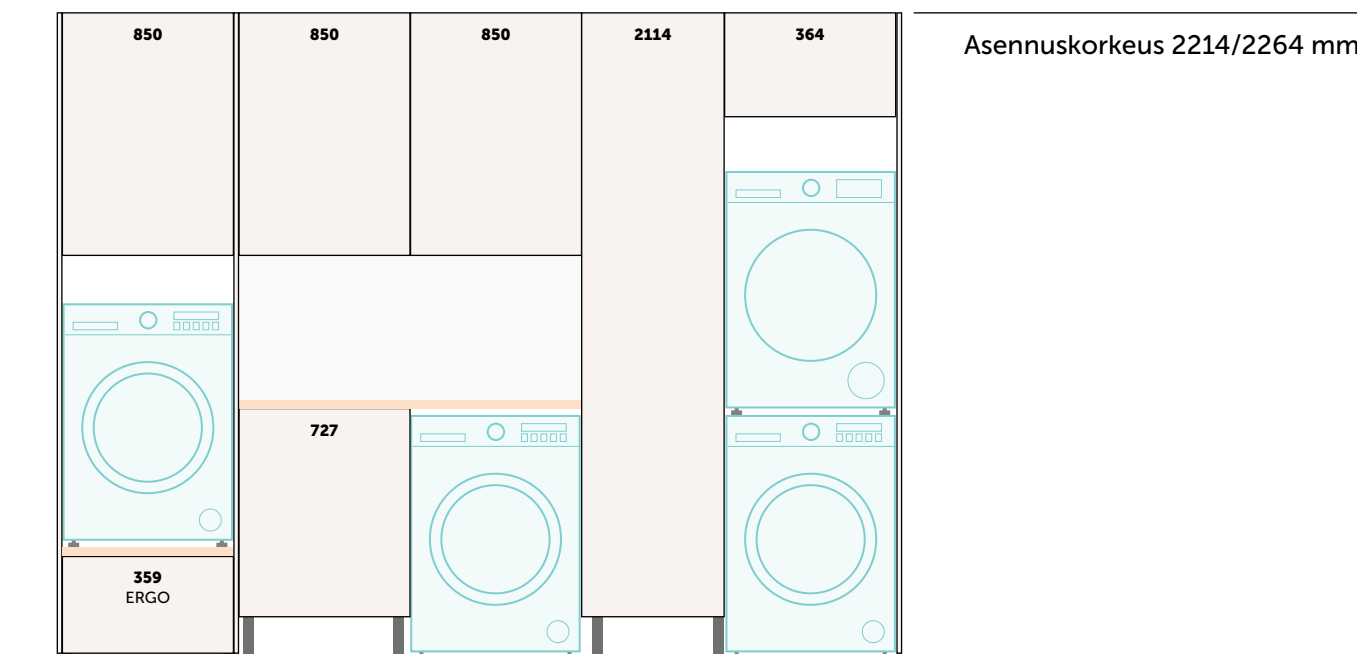
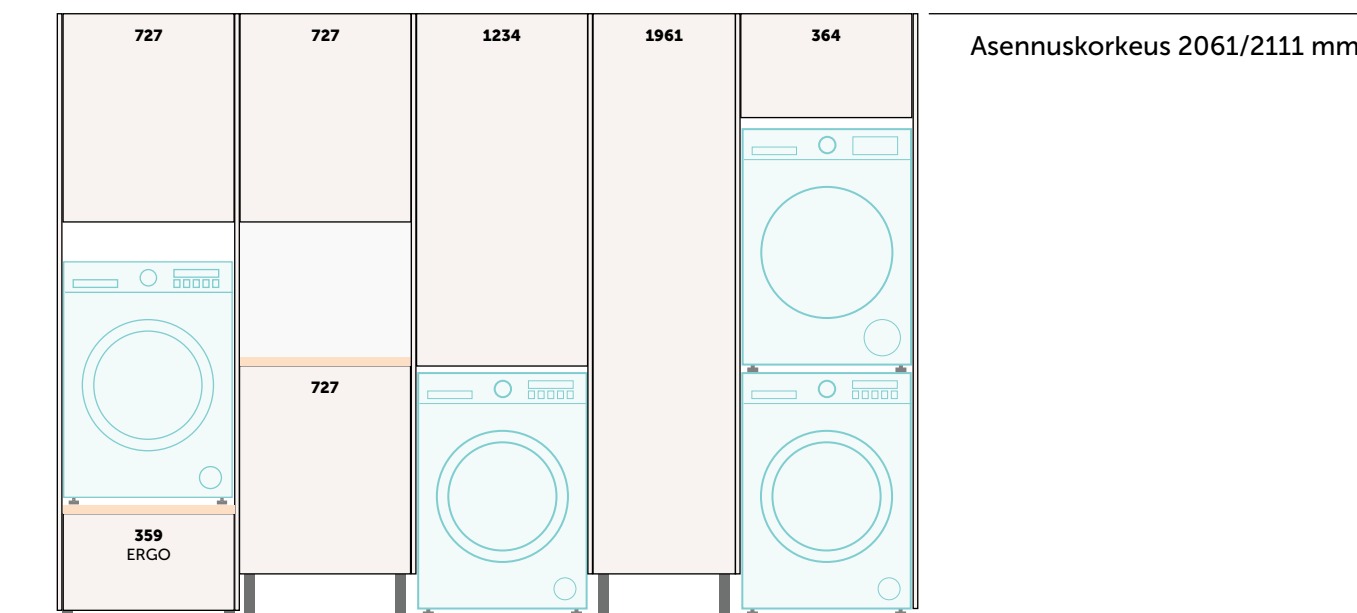
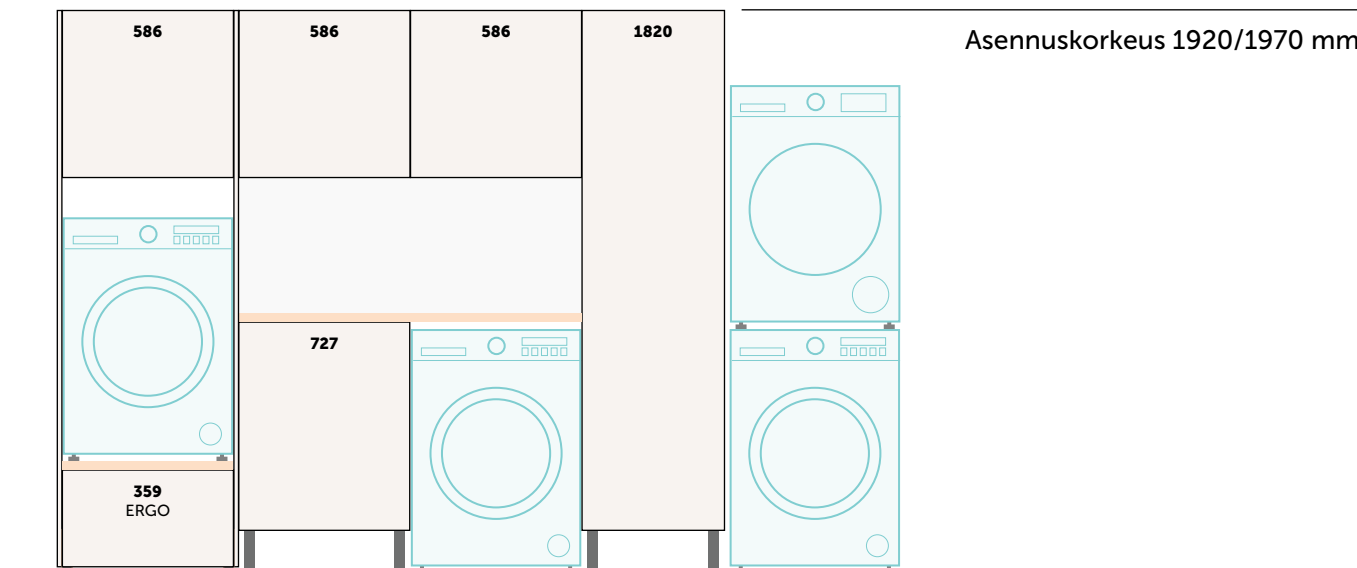

MATALA SÄILYTYSLAATIKKO

L:30-60 S:43/48/58 K:29,4



ALAKAAPPI OVELLA JA YLÄLAATIKOLLA

L:30-80 S:43/48/58 K:72,7



+ Valitse sisältö



ALAKAAPPI KAHDELLA LAATIKOLLA JA HYLLYMEKANISMILLA

L:20-25 S:43/48/58 K:72,7

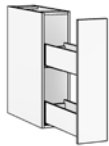

ALAKAAPPI OVELLA JA SILITYSLAUTAMEKANISMILLA

L:40-50 S:58 K:72,7



+ Valitse sisältö



ALAKULMAKAAPPI PEITELEVYLLÄ

L:90 S:43/48/58 K:72,7



+ Valitse sisältö



ALLASKAAPPI KAHDELLA LAATIKOLLA JA PEITELEVYLLÄ

L:40-80 S:43/48/58 K:72,7



ALLASKAAPPI YHDELLÄ LAATIKOLLA JA JÄTEVAUNULLA

L:40-80 S:58 K:72,7



ALAKAAPPI OVELLA

L:30-80 S:43/48/58 K:72,7



+ Valitse sisältö



ALAKAAPPI KAHDELLA LAATIKOLLA

L:30-80 S:43/48/58 K:72,7



+ Valitse sisältö



ALAKAAPPI KOLMELLA LAATIKOLLA

L:30-60 S:43/48/58 K:72,7



ALAKAAPPI KAHDELLA LAATIKOLLA JA SILITYSLAUTAMEKANISMILLA

L:40-50 S:58 K:72,7



ERGO -ALUMIINI LAATIKKO

L:60 S:43,5/53,5 K:36



ALLASKAAPPI KAHDELLA LAATIKOLLA

L:40-80 S:43/48/58 K:72,7



**S | KORKEAT KAAPIT OVELLA****L:30-60 S:43/48/58 K:123,4**

Puolikorkea säilytyskaappi, jonka varustepaketti valittavissa: hyllyjä, säilytyskoreja tai kaksi tarviketoria, säilytyskorin ja siivousvälineelineen. Oven kätsisyys, väri ja lisähintainen vedin valittavissa, runko on valkoinen.

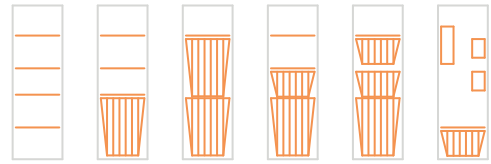
**+ Valitse sisältö****M | KORKEAT KAAPIT OVELLA****L:30-80 S:43/48/58 K:182**

Tilava säilytyskaappi, jonka varustepaketti valittavissa: hyllyjä, eri kokoisia säilytyskoreja, vaatehankon tai telineen siivousvälineille. Valitse yhdellä ovella tai pariovilla. Oven kätsisyys, väri ja lisähintainen vedin valittavissa, runko on valkoinen. Sisältää yhden kiinteän hyllyn.

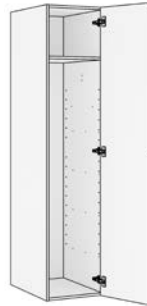
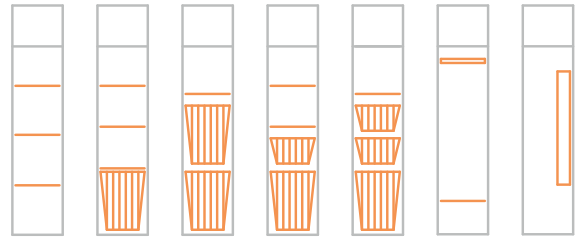
**+ Valitse sisältö****L | KORKEAT KAAPIT OVELLA****L:30-80 S:43/48/58 K:196,1**

Korkea säilytyskaappi, jonka varustepaketti valittavissa: hyllyjä, säilytyskoreja, vaatehankon tai telineen siivousvälineille. Kätsisyyden, värin ja lisähintaisen vetimen voi valita, runko on valkoinen. Sisältää yhden kiinteän hyllyn. Valitse yhdellä ovella tai pariovilla.

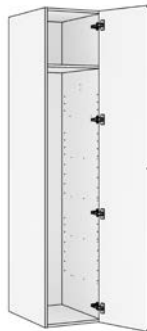
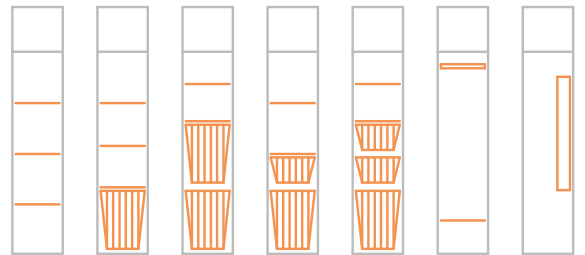
**+ Valitse sisältö****XL | KORKEAT KAAPIT OVELLA****L:30-60 S:43/48/58 K:211,4**

Erytisen korkea säilytyskaappi, johon voi valita hyllyjä tai säilytyskoreja. Ovien kätsisyyden, värin ja lisähintaisen vetimen voi valita, runko on valkoinen. Sisältää yhden kiinteän hyllyn ja kaksi päällekkäistä ovea.

**+ Valitse sisältö****M JA L | SIIVOUSKAAPPI OVELLA JA VÄLISIVULLA****L:40-60 S:43/48/58 K:182****L:40-60 S:43/48/58 K:196,1**

Käytännöllinen siivouskaappi, jossa on oma osio silityslaudalle. Valitse varustepaketti: hyllyjä, säilytyskoreja, vaatehanko tai teline siivousvälineille. Oven kätsisyys, väri ja lisähintainen vedin valittavissa, runko on valkoinen. Sisältää yhden kiinteän hyllyn.

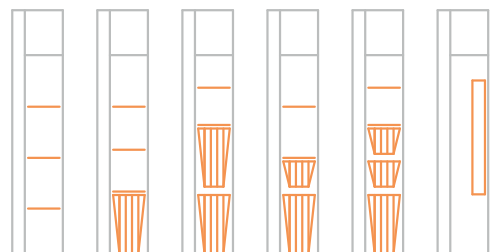
**+ Valitse sisältö**

SEINÄKAAPIT OVELLA (1 TAI PARIOVET)

L:30-80 S:43/48/58 K:29,4



SEINÄKAAPIT OVELLA (1 TAI PARIOVET)

L:30-80 S:33/43/48/58 K:36,4



SEINÄKAAPIT OVELLA (1 TAI PARIOVET)

L:30-80 S:33/43/48/58 K:58,6

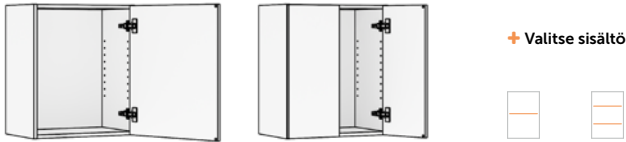

SEINÄKAAPIT OVELLA (1 TAI PARIOVET)

L:30-80 S:33/43/48/58 K:72,7

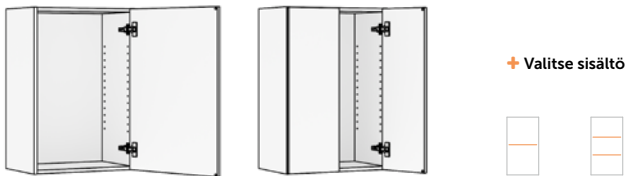

SEINÄKAAPIT OVELLA (1 TAI PARIOVET)

L:30-80 S:33/43/48/58 K:85

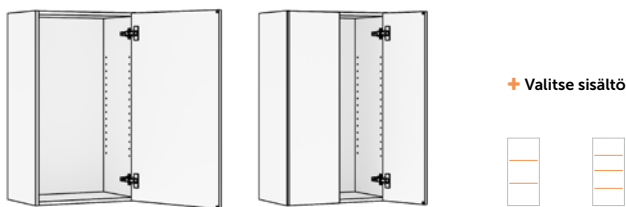

SEINÄKAAPIT OVELLA

L:30-60 S:33/43/48/58 K:123,4

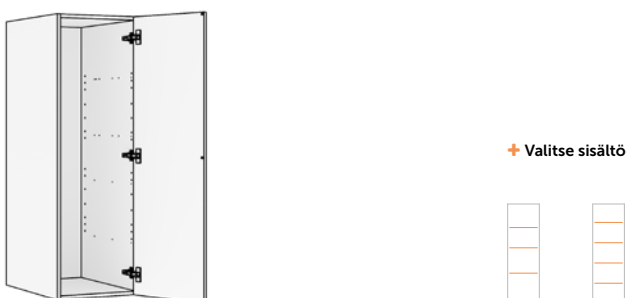

KIPPIOVIKAAPIT

L:50-80 S:33/43/48/58 K:36,4

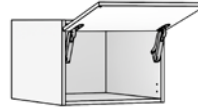

KULMASEINÄKAAPPI OVELLA JA PEITELEVYLLÄ

L:90 S:33 K:58,6



KULMASEINÄKAAPPI OVELLA JA PEITELEVYLLÄ

L:90 S:33 K:72,7

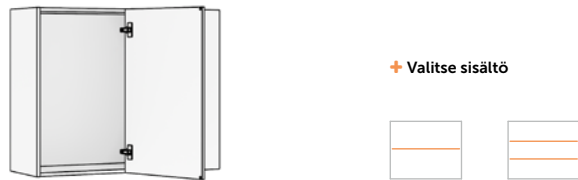

KULMASEINÄKAAPPI OVELLA JA PEITELEVYLLÄ

L:90 S:33 K:85

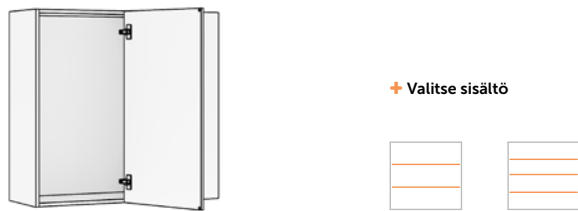



## IRTOSIVUT

K:29,4-226,4 S:43-58

Irtoisivulla voi viimeistellä päättävän kaappiriviston yhtenäiseksi kokonaisuudeksi. Irtoisivet asennetaan paikan päällä. Ne voivat olla valmiiksi mitoitettut tai työstettävä asennusvaiheessa. Värit ja materiaalit s. 91.

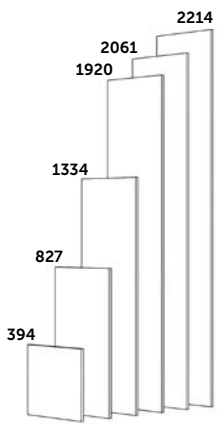

Alakaapit ja korkeat kaapit  
-asennuskorkeus 100 mm.

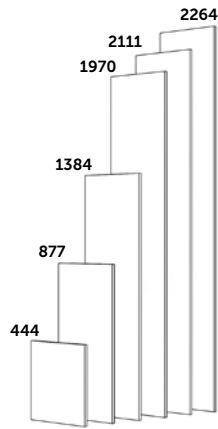

Alakaapit ja korkeat kaapit  
-asennuskorkeus 150 mm.

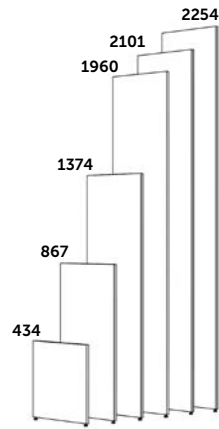

Alakaapit ja korkeat kaapit  
-asennuskorkeus 150 mm  
säätötassuilla.

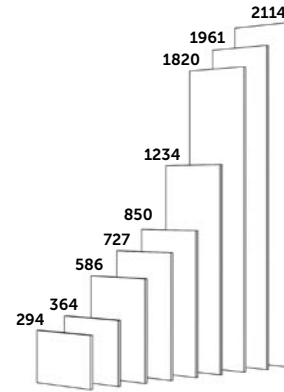

Ala- ja seinäkaapit, korkeat kaapit  
-rungon korkuiset.



Ergon kanssa  
-säätötassuilla.

## VÄLILISTAT

K:29,4-226,4 L:10

Välilistaa (peitelevy) käytetään viimeistelemään yhtenäinen kalusteratkaisu. Asennetaan kalusterungon ja seinän tai tarvittaessa kalusteiden väliin. Mittaan sahaus asennusvaiheessa. Värit ja materiaalit s. 91.

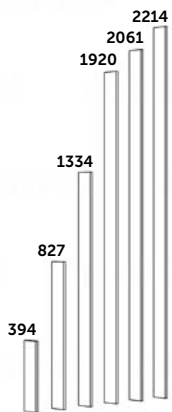

Alakaapit ja korkeat kaapit  
-asennuskorkeus 100 mm.

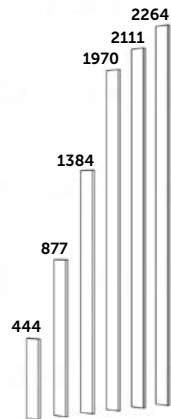

Alakaapit ja korkeat kaapit  
-asennuskorkeus 150 mm.

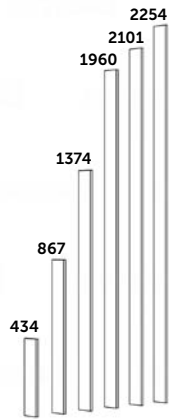

Alakaapit ja korkeat kaapit  
-asennuskorkeus 150 mm  
säätötassuilla.

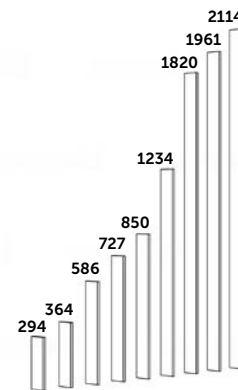

Ala- ja seinäkaapit, korkeat kaapit  
-rungon korkuiset.



Ergon kanssa  
-säätötassuilla.

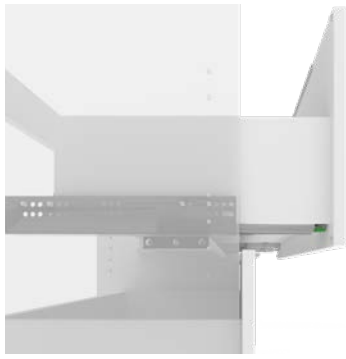

#### + VAIMENNETUT OVET JA LAATIKOT

Ovien saranoina on vaimennetut ja säädettävät saranat. Saranoiden vaimennusmekanismi takaa oven saumattoman ja sulavan liikkeen jo 30 asteen avauskulmasta. Hidastimilla varustetuissa säilytyslaatikoissa on 3D-säädettävyys: korkeus-, sivuttais- ja kaltevuussäätö.



#### + VETIMET

Kalusteet toimitetaan ilman vedintä. Tutustu ja valitse lisähintainen vedin, vedinvalikoima s. 122.



#### + PYYKKI- JA SÄILYTYSKORIT

Valitse kaapin sisälle sopivan kokoiset säilytys- tai pyykkikorit. Säilytyskori sisältää liukukiskot. Erikseen ostettua koria ei asenneta tehtaalla. Kaappiin valittu AddOn-valinta asennetaan tehtaalla.



#### + ANTISLIP-MATTO

Kaikkiin vetolaatikoihin on saatavilla lisävarusteena tummanharmaa liukumaton antislip-pohjamatto. Lisätietoa s. 121.



#### + TUKIJALAT

Seinäkiinnitteisten kalusteiden kanssa, voidaan käyttää myös tukijalkoja. Vaihtoehdot s. 119.



#### + PANEELIVALOT

Viimeistelee yläkaapit kaapin alapohjaan asennetuilla LED-valoilla. Paneelivalon pelkistetty muotoilu tekee kokonaisuudesta raikkaan ja modernin. Lisätietoa s. 124.



#### + POHJOLA-VÄRIT

Pohjola-sävykokoelma sisältää 15 tyylikästä maalattua sävyä, jotka tehdään tilaustyönä. Maalattun allas- tai säilytyskalusteen lisähinta on 450 €.



#### + SIIVOUSKAAPPIVARUSTEET

Siivouskaapin sisälle voi valita erilaisia varusteita, esimerkiksi silityslaudan pidikkeen, joka sisältää telineen myös imuriletkulle. Lisää siivouskaappivarusteita s. 116.



#### + VAATETANKO

Lisää vaatetanko yläkaappien jatkeeksi tai korkean kaapin sisälle. Vaatetankojen leveydet 46 cm, 56 cm, 76 cm ja 96 cm. Lisätietoa [www.temal.fi](http://www.temal.fi)

#### M1 LUOKITUS



Säilytyskalusteissa käytetyt melamiinipinnoitukset ja laminaattipinnat kalustelevyt ovat M1-hyväksytyjä materiaaleja.

#### KALUSTEIDEN SUOJAUS

Temalin kalusteet ovat kestäviä ja säilyvät hyvin huollettuina pitkään. Kalusteet tulee aina suojata suihkuseinällä. Kuivaa seisova vesi kalusteen eri pinnoilta ja huolehdi kylpyhuoneen riittävästä ilmanvaihdosta.

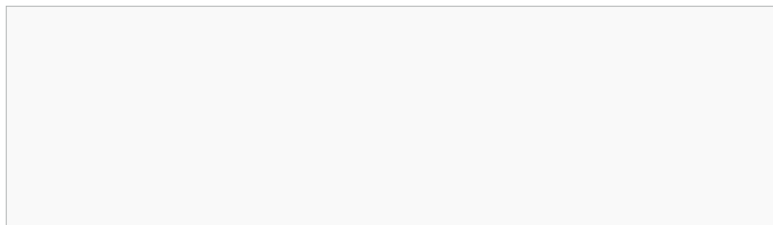
**HINTARYHMÄ 1****LAMINAATTI (L01)**

**Ovet ja laatikoiden etusarjat:** kosteutta kestävää valkoista laminaattipäällystettyä kalustelevyä.

**Runko:** kosteutta kestävää valkoista melamiinipäällystettyä kalustelevyä.

**Hylyt:** kosteutta kestävää valkoista melamiinipäällystettyä kalustelevyä.

**HINTARYHMÄ 1****PUUKUVIOINEN TAMMI (E2)**

**Ovet ja laatikoiden etusarjat:** kosteutta kestävää puukuvioitua melamiinipäällystettyä kalustelevyä.

**Runko:** kosteutta kestävää valkoista melamiinipäällystettyä kalustelevyä.

**Hylyt:** kosteutta kestävää valkoista melamiinipäällystettyä kalustelevyä.

**HINTARYHMÄ 1****PUUKUVIOINEN MUSTA PUU (B2)**

**Ovet ja laatikoiden etusarjat:** kosteutta kestävää puukuvioitua melamiinipäällystettyä kalustelevyä.

**Runko:** kosteutta kestävää valkoista melamiinipäällystettyä kalustelevyä.

**Hylyt:** kosteutta kestävää valkoista melamiinipäällystettyä kalustelevyä.

**HINTARYHMÄ 2****RUSKEA SAARNI (RS)**

**Ovet ja laatikoiden etusarjat:** puukuvioitua melamiinipäällystettyä kalustelevyä.

**Runko:** kosteutta kestävää valkoista melamiinipäällystettyä kalustelevyä.

**Hylyt:** kosteutta kestävää valkoista melamiinipäällystettyä kalustelevyä.

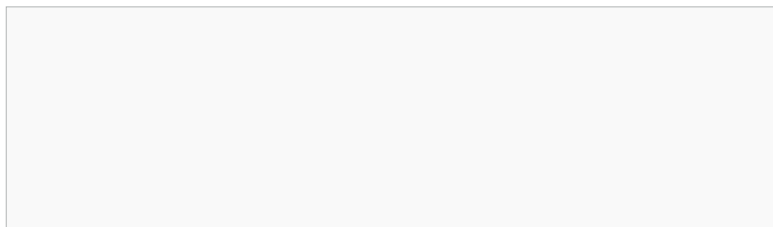
**HINTARYHMÄ 2****MAALATTU VALKOINEN (01)**

**Ovet ja laatikoiden etusarjat:** kosteutta kestävää maalattua MDF-kuitulevyä.

**Runko:** kosteutta kestävää valkoista melamiinipäällystettyä kalustelevyä.

**Hylyt:** kosteutta kestävää valkoista melamiinipäällystettyä kalustelevyä.

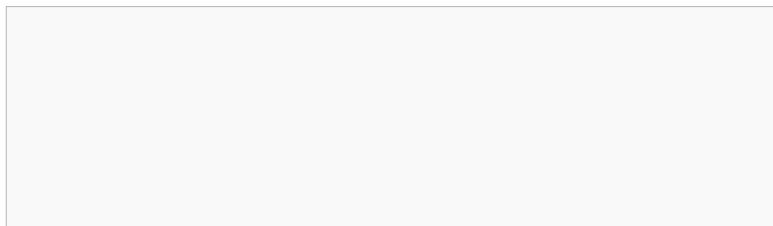
**HINTARYHMÄ 3****KORKEAKIILTOINEN (GA1)**

**Ovet ja laatikoiden etusarjat:** kiiltävää akryylipinnoitettua MDF-kuitulevyä.

**Runko:** kosteutta kestävää valkoista melamiinipäällystettyä kalustelevyä.

**Hylyt:** kosteutta kestävää valkoista melamiinipäällystettyä kalustelevyä.

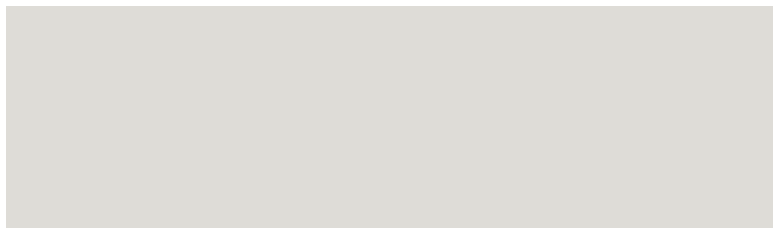
**HINTARYHMÄ 3****ULTRAMATTA GREIGE (2910)**

**Ovet ja etusarjat:** mattapintaista Polaris-laminaattipäällystettyä kalustelevyä.

**Runko:** kosteutta kestävää valkoista melamiinipäällystettyä kalustelevyä.

**Hylyt:** kosteutta kestävää valkoista melamiinipäällystettyä kalustelevyä.

**HINTARYHMÄ 3****ULTRAMATTA MUSTA (2902)**

**Ovet ja etusarjat:** mattapintaista Polaris-laminaattipäällystettyä kalustelevyä.

**Runko:** kosteutta kestävää valkoista melamiinipäällystettyä kalustelevyä.

**Hylyt:** kosteutta kestävää valkoista melamiinipäällystettyä kalustelevyä.

L:30-60 S:43/48/58 K:123,4

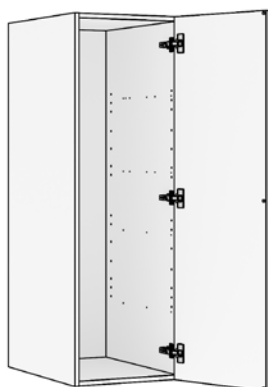

Valitse oven käteisyyss V/O.

Syvyys cm	Leveys cm	Tuotenumero	Hinta 1	Hinta 2	Hinta 3	Ovia (kpl)
43	30	KK12OR3045V/O	301,60	321,84	412,93	1
	35	KK12OR3545V/O	313,75	337,03	443,30	1
	40	KK12OR4045V/O	325,90	352,22	473,66	1
	45	KK12OR4545V/O	338,03	367,39	504,02	1
	50	KK12OR5045V/O	350,18	382,57	534,39	1
	55	KK12OR5545V/O	362,33	397,76	564,75	1
48	60	KK12OR6045V/O	372,45	410,91	591,07	1
	30	KK12OR3050V/O	314,77	335,01	426,10	1
	35	KK12OR3550V/O	326,90	350,18	456,46	1
	40	KK12OR4050V/O	339,05	365,37	486,81	1
	45	KK12OR4550V/O	351,20	380,55	517,19	1
	50	KK12OR5050V/O	363,35	395,73	547,54	1
58	55	KK12OR5550V/O	375,48	410,91	577,90	1
	60	KK12OR6050V/O	388,65	427,10	607,26	1
	30	KK12OR3060V/O	327,92	348,16	439,25	1
	35	KK12OR3560V/O	340,07	363,35	469,61	1
	40	KK12OR4060V/O	352,22	378,52	499,98	1
	45	KK12OR4560V/O	364,35	393,71	530,34	1
58	50	KK12OR5060V/O	376,50	408,89	560,70	1
	55	KK12OR5560V/O	388,65	424,06	591,07	1
	60	KK12OR6060V/O	403,82	442,29	622,44	1

## + Valitse sisältö

**AO112**

- hylly 1 kpl  
- pyykkikori 1 kpl  
- säilytyskori 2 kpl.

**AO120**

- hylly 1 kpl  
- pyykkikori 2 kpl.

**AO211**

- hylly 2 kpl  
- pyykkikori 1 kpl  
- säilytyskori 1 kpl.

**AO310**

- hylly 3 kpl  
- pyykkikori 1 kpl.

**AO400**

- hylly 4 kpl.

**AOP101**

- imurin letkuteline 1 kpl  
- tarvikkori 2 kpl  
- hylly 1 kpl  
- säilytyskori 1 kpl.

Syvyys cm	Leveys cm	Tuotenumero	Hinta /pkt	Tuotenumero	Hinta /pkt	Tuotenumero	Hinta /pkt	Tuotenumero	Hinta /pkt	Tuotenumero	Hinta /pkt	Tuotenumero	Hinta /pkt
43	30	AO1123045	123,48	AO1203045	114,37	AO2113045	115,38	AO3103045	107,28	AO4003045	81,98	-	-
	35	AO1123545	127,52	AO1203545	117,41	AO2113545	119,43	AO3103545	111,33	AO4003545	86,03	-	-
	40	AO1124045	133,59	AO1204045	124,48	AO2114045	125,50	AO3104045	117,41	AO4004045	90,07	-	-
	45	AO1124545	140,69	AO1204545	129,55	AO2114545	131,57	AO3104545	122,46	AO4004545	94,13	-	-
	50	AO1125045	146,76	AO1205045	136,63	AO2115045	137,65	AO3105045	128,54	AO4005045	98,18	-	-
	55	AO1125545	149,78	AO1205545	137,65	AO2115545	140,69	AO3105545	131,57	AO4005545	102,22	-	-
48	60	AO1126045	161,93	AO1206045	140,69	AO2116045	148,78	AO3106045	135,62	AO4006045	106,27	-	-
	30	AO1123050	127,52	AO1203050	117,41	AO2113050	119,43	AO3103050	111,33	AO4003050	86,03	-	-
	35	AO1123550	134,61	AO1203550	125,50	AO2113550	127,52	AO3103550	120,44	AO4003550	94,13	-	-
	40	AO1124050	141,69	AO1204050	130,56	AO2114050	133,59	AO3104050	125,50	AO4004050	98,18	-	-
	45	AO1124550	148,78	AO1204550	138,65	AO2114550	141,69	AO3104550	134,61	AO4004550	106,27	-	-
	50	AO1125050	156,88	AO1205050	145,74	AO2115050	148,78	AO3105050	140,69	AO4005050	110,31	-	-
58	55	AO1125550	162,95	AO1205550	147,76	AO2115550	154,85	AO3105550	146,76	AO4005550	118,41	-	-
	60	AO1126050	169,02	AO1206050	150,80	AO2116050	159,91	AO3106050	150,8	AO4006050	122,46	-	-
	30	-	-	-	-	-	-	-	-	AO4003060	94,13	-	-
	35	AO1123560	145,74	AO1203560	129,55	AO2113560	136,63	AO3103560	127,52	AO4003560	102,22	AOP1013560	130,56
	40	AO1124060	155,86	AO1204060	136,63	AO2114060	144,73	AO3104060	133,59	AO4004060	106,27	AOP1014060	134,61
	45	AO1124560	163,97	AO1204560	142,71	AO2114560	152,82	AO3104560	141,69	AO4004560	114,37	AOP1014560	138,65
58	50	AO1125060	168,01	AO1205060	149,78	AO2115060	157,89	AO3105060	147,76	AO4005060	118,41	AOP1015060	139,67
	55	AO1125560	179,14	AO1205560	157,89	AO2115560	168,01	AO3105560	156,88	AO4005560	126,52	AOP1015560	144,73
	60	AO1126060	188,25	AO1206060	162,95	AO2116060	175,10	AO3106060	161,93	AO4006060	130,56	AOP1016060	148,78

## M | KORKEAT KAAPIT OVELLA

L:30-80 S:43/48/58 K:182

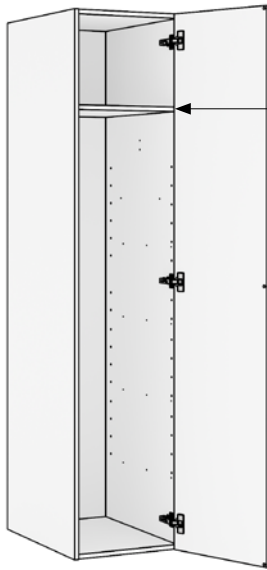

Valitse oven käsisyys V/O.

Syvyys cm	Leveys cm	Tuotenumero	Hinta 1	Hinta 2	Hinta 3	Ovia (kpl)
43	30	KK18OR3045V/O	369,41	397,76	525,28	1
	35	KK18OR3545V/O	385,61	417,99	565,77	1
	40	KK18OR4045V/O	401,80	438,23	606,24	1
	45	KK18OR4545V/O	417,99	458,48	646,73	1
	50	KK18OR5045V/O	434,19	478,72	687,21	1
	55	KK18OR5545V/O	450,38	498,96	727,70	1
	60	KK18OR6045V/O	468,60	520,22	772,23	1
	60	KK18OR6045	506,05	562,73	817,77	2
	70	KK18OR7045	540,47	605,24	900,76	2
	80	KK18OR8045	573,86	646,73	982,74	2
48	30	KK18OR3050V/O	388,65	416,99	544,51	1
	35	KK18OR3550V/O	405,85	438,23	586,01	1
	40	KK18OR4050V/O	423,06	459,49	627,50	1
	45	KK18OR4550V/O	440,27	480,74	668,99	1
	50	KK18OR5050V/O	457,47	502	710,49	1
	55	KK18OR5550V/O	474,68	523,26	751,98	1
	60	KK18OR6050V/O	491,88	543,49	795,51	1
	60	KK18OR6050	529,32	586,01	841,05	2
	70	KK18OR7050	564,75	629,52	925,06	2
	80	KK18OR8050	599,16	672,03	1008,05	2
58	30	KK18OR3060V/O	407,88	436,21	563,73	1
	35	KK18OR3560V/O	426,10	458,48	606,24	1
	40	KK18OR4060V/O	444,31	480,74	648,76	1
	45	KK18OR4560V/O	462,53	503,02	691,27	1
	50	KK18OR5060V/O	480,74	525,28	733,77	1
	55	KK18OR5560V/O	498,96	547,54	776,28	1
	60	KK18OR6060V/O	515,15	566,77	818,79	1
	60	KK18OR6060	551,60	608,27	863,31	2
	70	KK18OR7060	588,03	652,80	948,34	2
	80	KK18OR8060	624,46	697,34	1033,35	2

## + Valitse sisältö



**AO112**  
- hylly 1 kpl  
- pyykkikori 1 kpl  
- säilytyskori 2 kpl.



**AO120**  
- hylly 1 kpl  
- pyykkikori 2 kpl.



**AO211**  
- hylly 2 kpl  
- pyykkikori 1 kpl  
- säilytyskori 1 kpl.



**AO300**  
- hylly 3 kpl.



**AO310**  
- hylly 3 kpl  
- pyykkikori 1 kpl.



**AOS**  
- siivousvälineteline  
1 kpl



**AOT100**  
- vaaketanko 1 kpl  
- hylly 1 kpl.

Syvyys cm	Leveys cm	Tuotenumero	Hinta /pkt	Tuotenumero	Hinta /pkt	Tuotenumero	Hinta /pkt	Tuotenumero	Hinta /pkt	Tuotenumero	Hinta /pkt	Tuotenumero	Hinta /pkt	Tuotenumero	Hinta /pkt	
43	30	AO1123045	123,48	AO1203045	114,37	AO2113045	115,38	AO3003045	63,77	AO3103045	107,28	-	-	-	-	
	35	AO1123545	127,52	AO1203545	117,41	AO2113545	119,43	AO3003545	66,80	AO3103545	111,33	-	-	-	-	
	40	AO1124045	133,59	AO1204045	124,48	AO2114045	125,50	AO3004045	69,84	AO3104045	117,41	-	-	AOT1004045	37,45	
	45	AO1124545	140,69	AO1204545	129,55	AO2114545	131,57	AO3004545	72,87	AO3104545	122,46	-	-	-	-	
	50	AO1125045	146,76	AO1205045	136,63	AO2115045	137,65	AO3005045	75,90	AO3105045	128,54	-	-	AOT1005045	40,49	
	55	AO1125545	149,78	AO1205545	137,65	AO2115545	140,69	AO3005545	78,94	AO3105545	131,57	-	-	-	-	
	60	AO1126045	161,93	AO1206045	140,69	AO2116045	148,78	AO3006045	81,98	AO3106045	135,62	-	-	AOT1006045	43,52	
	70	-	-	-	-	-	-	AO3007045	88,05	-	-	-	-	-	-	-
	80	-	-	-	-	-	-	AO3008045	97,16	-	-	-	-	-	AOT1008045	50,60
	48	30	AO1123050	127,52	AO1203050	117,41	AO2113050	119,43	AO3003050	66,80	AO3103050	111,33	AOS50	56,68	-	-
35		AO1123550	134,61	AO1203550	125,50	AO2113550	127,52	AO3003550	72,87	AO3103550	120,44	AOS50	56,68	-	-	
40		AO1124050	141,69	AO1204050	130,56	AO2114050	133,59	AO3004050	75,90	AO3104050	125,50	AOS50	56,68	AOT1004050	39,47	
45		AO1124550	148,78	AO1204550	138,65	AO2114550	141,69	AO3004550	81,98	AO3104550	134,61	AOS50	56,68	-	-	
50		AO1125050	156,88	AO1205050	145,74	AO2115050	148,78	AO3005050	85,01	AO3105050	140,69	AOS50	56,68	AOT1005050	43,52	
55		AO1125550	162,95	AO1205550	147,76	AO2115550	154,85	AO3005550	91,09	AO3105550	146,76	AOS50	56,68	-	-	
60		AO1126050	169,02	AO1206050	150,80	AO2116050	159,91	AO3006050	94,13	AO3106050	150,80	AOS50	56,68	AOT1006050	47,56	
70		-	-	-	-	-	-	AO3007050	103,24	-	-	-	-	-	-	-
80	-	-	-	-	-	-	AO3008050	109,31	-	-	-	-	-	AOT1008050	54,66	
58	30	-	-	-	-	-	-	AO3003060	72,87	-	-	AOS60	61,73	-	-	
	35	AO1123560	145,74	AO1203560	129,55	AO2113560	136,63	AO3003560	78,94	AO3103560	127,52	AOS60	61,73	-	-	
	40	AO1124060	155,86	AO1204060	136,63	AO2114060	144,73	AO3004060	81,98	AO3104060	133,59	AOS60	61,73	AOT1004060	41,49	
	45	AO1124560	163,97	AO1204560	142,71	AO2114560	152,82	AO3004560	88,05	AO3104560	141,69	AOS60	61,73	-	-	
	50	AO1125060	168,01	AO1205060	149,78	AO2115060	157,89	AO3005060	91,09	AO3105060	147,76	AOS60	61,73	AOT1005060	45,54	
	55	AO1125560	179,14	AO1205560	157,89	AO2115560	168,01	AO3005560	97,16	AO3105560	156,88	AOS60	61,73	-	-	
	60	AO1126060	188,25	AO1206060	162,95	AO2116060	175,10	AO3006060	100,20	AO3106060	161,93	AOS60	61,73	AOT1006060	49,60	
	70	-	-	-	-	-	-	AO3007060	109,31	-	-	-	-	-	-	-
80	-	-	-	-	-	-	AO3008060	121,45	-	-	-	-	-	AOT1008060	58,70	

L:30-80 S:43/48/58 K:196,1

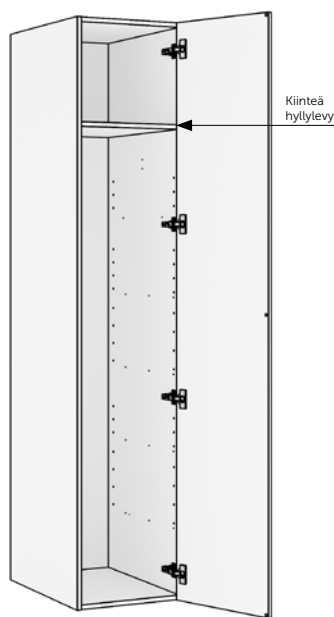

Valitse oven käteisyytys V/O.

Syvyys cm	Leveys cm	Tuotenumero	Hinta 1	Hinta 2	Hinta 3	Ovia (kpl)
43	30	KK20OR3045V/O	379,54	408,89	543,49	1
	35	KK20OR3545V/O	397,76	431,16	586,01	1
	40	KK20OR4045V/O	415,97	453,42	628,52	1
	45	KK20OR4545V/O	434,19	475,68	671,02	1
	50	KK20OR5045V/O	452,40	497,95	713,53	1
	55	KK20OR5545V/O	470,63	520,22	756,04	1
	60	KK20OR6045V/O	482,77	536,41	800,56	1
	60	KK20OR6045	519,21	577,90	847,13	2
48	70	KK20OR7045	556,66	623,45	933,16	2
	80	KK20OR8045	593,09	667,99	1018,17	2
	30	KK20OR3050V/O	383,59	412,93	547,54	1
	35	KK20OR3550V/O	401,80	435,20	590,05	1
	40	KK20OR4050V/O	421,03	458,48	633,57	1
	45	KK20OR4550V/O	439,25	480,74	676,08	1
	50	KK20OR5050V/O	458,48	504,02	719,60	1
	55	KK20OR5550V/O	476,70	526,28	762,11	1
58	60	KK20OR6050V/O	508,07	561,71	825,87	1
	60	KK20OR6050	544,51	603,22	872,43	2
	70	KK20OR7050	582,97	649,76	959,47	2
	80	KK20OR8050	620,41	695,31	1045,49	2
	30	KK20OR3060V/O	386,62	415,97	550,58	1
	35	KK20OR3560V/O	405,85	439,25	594,10	1
	40	KK20OR4060V/O	425,08	462,53	637,62	1
	45	KK20OR4560V/O	444,31	485,81	681,14	1
58	50	KK20OR5060V/O	463,53	509,09	724,66	1
	55	KK20OR5560V/O	482,77	532,36	768,19	1
	60	KK20OR6060V/O	533,38	587,01	851,18	1
	60	KK20OR6060	569,81	628,52	897,73	2
	70	KK20OR7060	608,27	675,06	984,77	2
	80	KK20OR8060	646,73	721,63	1071,81	2

## + Valitse sisältö



AO211

- hylly 2 kpl  
- pyykkikori 1 kpl  
- säilytyskori 1 kpl.



AO212

- hylly 2 kpl  
- pyykkikori 1 kpl  
- säilytyskori 2 kpl.



AO220

- hylly 2 kpl  
- pyykkikori 2 kpl.



AO300

- hylly 3 kpl.



AO310

- hylly 3 kpl  
- pyykkikori 1 kpl.



AOS

- siivousvälineteline  
1 kpl.



AOT100

- vaatehanki 1 kpl  
- hylly 1 kpl.

Syvyys cm	Leveys cm	Tuotenumero	Hinta /pkt	Tuotenumero	Hinta /pkt	Tuotenumero	Hinta /pkt	Tuotenumero	Hinta /pkt	Tuotenumero	Hinta /pkt	Tuotenumero	Hinta /pkt	Tuotenumero	Hinta /pkt
43	30	AO2113045	115,38	AO2123045	141,69	AO2203045	132,59	AO3003045	63,77	AO3103045	107,28	-	-	-	-
	35	AO2113545	119,43	AO2123545	146,76	AO2203545	136,63	AO3003545	66,80	AO3103545	111,33	-	-	-	-
	40	AO2114045	125,50	AO2124045	153,84	AO2204045	144,73	AO3004045	69,84	AO3104045	117,41	-	-	AOT1004045	37,45
	45	AO2114545	131,57	AO2124545	161,93	AO2204545	150,80	AO3004545	72,87	AO3104545	122,46	-	-	-	-
	50	AO2115045	137,65	AO2125045	169,02	AO2205045	158,90	AO3005045	75,90	AO3105045	128,54	-	-	AOT1005045	40,49
	55	AO2115545	140,69	AO2125545	173,06	AO2205545	160,93	AO3005545	78,94	AO3105545	131,57	-	-	-	-
	60	AO2116045	148,78	AO2126045	186,23	AO2206045	164,97	AO3006045	81,98	AO3106045	135,62	-	-	AOT1006045	43,52
	70	-	-	-	-	-	-	AO3007045	88,05	-	-	-	-	-	-
80	-	-	-	-	-	-	AO3008045	97,16	-	-	-	-	-	AOT1008045	50,60
48	30	AO2113050	119,43	AO2123050	146,76	AO2203050	136,63	AO3003050	66,80	AO3103050	111,33	AOS50	56,68	-	-
	35	AO2113550	127,52	AO2123550	155,86	AO2203550	146,76	AO3003550	72,87	AO3103550	120,44	AOS50	56,68	-	-
	40	AO2114050	133,59	AO2124050	163,97	AO2204050	152,82	AO3004050	75,90	AO3104050	125,50	AOS50	56,68	AOT1004050	39,47
	45	AO2114550	141,69	AO2124550	173,06	AO2204550	162,95	AO3004550	81,98	AO3104550	134,61	AOS50	56,68	-	-
	50	AO2115050	148,78	AO2125050	182,18	AO2205050	171,04	AO3005050	85,01	AO3105050	140,69	AOS50	56,68	AOT1005050	43,52
	55	AO2115550	154,85	AO2125550	190,27	AO2205550	175,10	AO3005550	91,09	AO3105550	146,76	AOS50	56,68	-	-
	60	AO2116050	159,91	AO2126050	197,36	AO2206050	179,14	AO3006050	94,13	AO3106050	150,80	AOS50	56,68	AOT1006050	47,56
	70	-	-	-	-	-	-	AO3007050	103,24	-	-	-	-	-	-
80	-	-	-	-	-	-	AO3008050	109,31	-	-	-	-	-	AOT1008050	54,66
58	30	-	-	-	-	-	-	AO3003060	72,87	-	-	AOS60	61,73	-	-
	35	AO2113560	136,63	AO2123560	169,02	AO2203560	152,82	AO3003560	78,94	AO3103560	127,52	AOS60	61,73	-	-
	40	AO2114060	144,73	AO2124060	180,16	AO2204060	160,93	AO3004060	81,98	AO3104060	133,59	AOS60	61,73	AOT1004060	41,49
	45	AO2114560	152,82	AO2124560	190,27	AO2204560	169,02	AO3004560	88,05	AO3104560	141,69	AOS60	61,73	-	-
	50	AO2115060	157,89	AO2125060	195,34	AO2205060	177,12	AO3005060	91,09	AO3105060	147,76	AOS60	61,73	AOT1005060	45,54
	55	AO2115560	168,01	AO2125560	208,49	AO2205560	187,23	AO3005560	97,16	AO3105560	156,88	AOS60	61,73	-	-
	60	AO2116060	175,10	AO2126060	218,61	AO2206060	193,31	AO3006060	100,20	AO3106060	161,93	AOS60	61,73	AOT1006060	49,60
	70	-	-	-	-	-	-	AO3007060	109,31	-	-	-	-	-	-
80	-	-	-	-	-	-	AO3008060	121,45	-	-	-	-	-	AOT1008060	58,70

## XL | KORKEAT KAAPIT KAHDELLA OVELLA

L:30-60 S:43/48/58 K:211,4

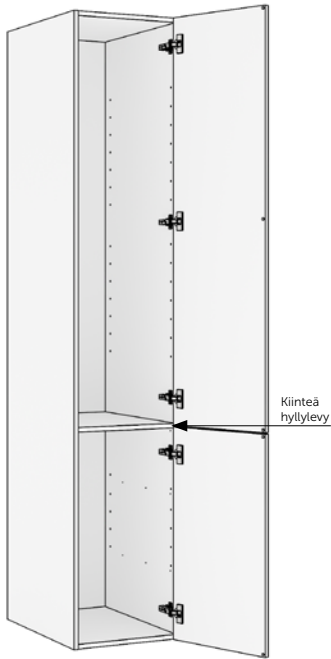

Valitse oven käsisyys V/O.

Syvyys cm	Leveys cm	Tuotenumero	Hinta 1	Hinta 2	Hinta 3	Ovia (kpl)
43	30	KK21OR3045V/O	428,12	464,55	617,38	2
	35	KK21OR3545V/O	447,34	487,83	662,93	2
	40	KK21OR4045V/O	466,57	511,11	709,48	2
	45	KK21OR4545V/O	485,81	534,39	755,02	2
	50	KK21OR5045V/O	505,04	557,66	801,58	2
	55	KK21OR5545V/O	524,26	580,94	848,14	2
	60	KK21OR6045V/O	539,45	602,20	894,69	2
48	30	KK21OR3050V/O	450,38	486,81	639,65	2
	35	KK21OR3550V/O	470,63	511,11	686,20	2
	40	KK21OR4050V/O	489,85	534,39	732,76	2
	45	KK21OR4550V/O	510,09	558,68	779,32	2
	50	KK21OR5050V/O	529,32	581,96	825,87	2
	55	KK21OR5550V/O	549,56	606,24	873,44	2
	60	KK21OR6050V/O	565,77	628,52	921,01	2
58	30	KK21OR3060V/O	472,65	509,09	661,91	2
	35	KK21OR3560V/O	492,89	533,38	708,47	2
	40	KK21OR4060V/O	513,13	557,66	756,04	2
	45	KK21OR4560V/O	533,38	581,96	802,60	2
	50	KK21OR5060V/O	553,62	606,24	850,16	2
	55	KK21OR5560V/O	573,86	630,54	897,73	2
	60	KK21OR6060V/O	591,07	653,82	946,31	2

## + Valitse sisältö



**AO303**  
- hylly 3 kpl  
- säilytyskori 3 kpl.



**AO311**  
- hylly 3 kpl  
- pyykkikori 1 kpl  
- säilytyskori 1 kpl.



**AO402**  
- hylly 4 kpl  
- säilytyskori 2 kpl.



**AO410**  
- hylly 4 kpl  
- pyykkikori 1 kpl.



**AO500**  
- hylly 5 kpl.



**AO501**  
- hylly 5 kpl  
- säilytyskori 1 kpl.

Syvyys cm	Leveys cm	Tuotenumero	Hinta /pkt	Tuotenumero	Hinta /pkt	Tuotenumero	Hinta /pkt	Tuotenumero	Hinta /pkt	Tuotenumero	Hinta /pkt	Tuotenumero	Hinta /pkt
43	30	AO3033045	142,71	AO3113045	133,59	AO4023045	134,61	AO4103045	125,50	AO5003045	100,20	AO5013045	126,52
	35	AO3033545	148,78	AO3113545	138,65	AO4023545	140,69	AO4103545	130,56	AO5003545	105,26	AO5013545	132,59
	40	AO3034045	154,85	AO3114045	145,74	AO4024045	146,76	AO4104045	137,65	AO5004045	110,31	AO5014045	138,65
	45	AO3034545	163,97	AO3114545	152,82	AO4024545	154,85	AO4104545	143,72	AO5004545	115,38	AO5014545	145,74
	50	AO3035045	170,03	AO3115045	159,91	AO4025045	160,93	AO4105045	150,80	AO5005045	120,44	AO5015045	151,82
	55	AO3035545	176,10	AO3115545	163,97	AO4025545	166,99	AO4105545	154,85	AO5005545	125,50	AO5015545	157,89
	60	AO3036045	194,32	AO3116045	173,06	AO4026045	181,16	AO4106045	159,91	AO5006045	130,56	AO5016045	168,01
48	30	AO3033050	148,78	AO3113050	138,65	AO4023050	140,69	AO4103050	130,56	AO5003050	105,26	AO5013050	132,59
	35	AO3033550	157,89	AO3113550	148,78	AO4023550	150,80	AO4103550	141,69	AO5003550	115,38	AO5013550	143,72
	40	AO3034050	166,99	AO3114050	155,86	AO4024050	158,90	AO4104050	147,76	AO5004050	120,44	AO5014050	150,80
	45	AO3034550	176,10	AO3114550	165,99	AO4024550	169,02	AO4104550	158,90	AO5004550	130,56	AO5014550	161,93
	50	AO3035050	185,21	AO3115050	174,08	AO4025050	177,12	AO4105050	165,99	AO5005050	135,62	AO5015050	169,02
	55	AO3035550	197,36	AO3115550	182,18	AO4025550	189,27	AO4105550	174,08	AO5005550	145,74	AO5015550	181,16
	60	AO3036050	206,47	AO3116050	188,25	AO4026050	197,36	AO4106050	179,14	AO5006050	150,80	AO5016050	188,25
58	30	-	-	-	-	-	-	-	-	AO5003060	115,38	-	-
	35	AO3033560	176,10	AO3113560	159,91	AO4023560	166,99	AO4103560	150,80	AO5003560	125,50	AO5013560	157,89
	40	AO3034060	188,25	AO3114060	169,02	AO4024060	177,12	AO4104060	157,89	AO5004060	130,56	AO5014060	165,99
	45	AO3034560	200,40	AO3114560	179,14	AO4024560	189,27	AO4104560	168,01	AO5004560	140,69	AO5014560	178,13
	50	AO3035060	203,44	AO3115060	185,21	AO4025060	193,31	AO4105060	175,10	AO5005060	145,74	AO5015060	183,19
	55	AO3035560	218,61	AO3115560	197,36	AO4025560	207,48	AO4105560	186,23	AO5005560	155,86	AO5015560	196,34
	60	AO3036060	230,76	AO3116060	205,46	AO4026060	217,60	AO4106060	192,30	AO5006060	160,93	AO5016060	204,44

L:40-60 S:43/48/58 K:182

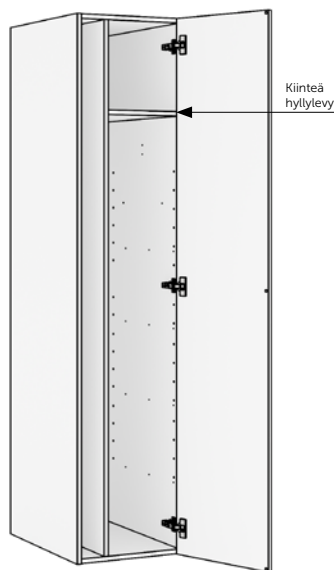

Valitse oven käsisyys V/O.

Syvyys cm	Leveys cm	Tuotenro	Hinta 1	Hinta 2	Hinta 3	Ovia (kpl)
43	40	KK18TR4045V/O	462,53	498,96	666,97	1
	45	KK18TR4545V/O	478,72	519,21	707,46	1
	50	KK18TR5045V/O	494,91	539,45	747,94	1
	55	KK18TR5545V/O	511,11	559,69	788,43	1
	60	KK18TR6045V/O	529,32	580,94	832,96	1
48	40	KK18TR4050V/O	483,78	520,22	688,23	1
	45	KK18TR4550V/O	500,98	541,47	729,72	1
	50	KK18TR5050V/O	518,19	562,73	771,22	1
	55	KK18TR5550V/O	535,40	583,98	812,71	1
	60	KK18TR6050V/O	552,60	604,22	856,24	1
58	40	KK18TR4060V/O	505,04	541,47	709,48	1
	45	KK18TR4560V/O	523,26	563,73	751,98	1
	50	KK18TR5060V/O	541,47	586,01	794,49	1
	55	KK18TR5560V/O	559,69	608,27	837,01	1
	60	KK18TR6060V/O	575,88	627,50	879,52	1

## + Valitse sisältö



**AO112**  
- hylly 1 kpl  
- pyykkikori 1 kpl  
- säilytyskori 2 kpl.



**AO120**  
- hylly 1 kpl  
- pyykkikori 2 kpl.



**AO211**  
- hylly 2 kpl  
- pyykkikori 1 kpl  
- säilytyskori 1 kpl.



**AO300**  
- hylly 3 kpl.



**AO310**  
- hylly 3 kpl  
- pyykkikori 1 kpl.



**AOS**  
- siivousvälineteline 1 kpl.

Syvyys cm	Leveys cm	Tuotenro	Hinta /pkt	Tuotenro	Hinta /pkt	Tuotenro	Hinta /pkt	Tuotenro	Hinta /pkt	Tuotenro	Hinta /pkt	Tuotenro	Hinta /pkt
43	40	AO1123045	123,48	AO1203045	114,37	AO2113045	115,38	AO3003045	63,77	AO3103045	107,28	-	-
	45	AO1123545	127,52	AO1203545	117,41	AO2113545	119,43	AO3003545	66,80	AO3103545	111,33	-	-
	50	AO1124045	133,59	AO1204045	124,48	AO2114045	125,50	AO3004045	69,84	AO3104045	117,41	-	-
	55	AO1124545	140,69	AO1204545	129,55	AO2114545	131,57	AO3004545	72,87	AO3104545	122,46	-	-
	60	AO1125045	146,76	AO1205045	136,63	AO2115045	137,65	AO3005045	75,90	AO3105045	128,54	-	-
48	40	AO1123050	127,52	AO1203050	117,41	AO2113050	119,43	AO3003050	66,80	AO3103050	111,33	AOS50	56,68
	45	AO1123550	134,61	AO1203550	125,50	AO2113550	127,52	AO3003550	72,87	AO3103550	120,44	AOS50	56,68
	50	AO1124050	141,69	AO1204050	130,56	AO2114050	133,59	AO3004050	75,90	AO3104050	125,50	AOS50	56,68
	55	AO1124550	148,78	AO1204550	138,65	AO2114550	141,69	AO3004550	81,98	AO3104550	134,61	AOS50	56,68
	60	AO1125050	156,88	AO1205050	145,74	AO2115050	148,78	AO3005050	85,01	AO3105050	140,69	AOS50	56,68
58	40	-	-	-	-	-	-	AO3003060	72,87	-	-	AOS60	61,73
	45	AO1123560	145,74	AO1203560	129,55	AO2113560	136,63	AO3003560	78,94	AO3103560	127,52	AOS60	61,73
	50	AO1124060	155,86	AO1204060	136,63	AO2114060	144,73	AO3004060	81,98	AO3104060	133,59	AOS60	61,73
	55	AO1124560	163,97	AO1204560	142,71	AO2114560	152,82	AO3004560	88,05	AO3104560	141,69	AOS60	61,73
	60	AO1125060	168,01	AO1205060	149,78	AO2115060	157,89	AO3005060	91,09	AO3105060	147,76	AOS60	61,73



## L | SIVOUSKAAPIT OVELLA JA VÄLISIVULLA

L:40-60 S:43/48/58 K:196,1

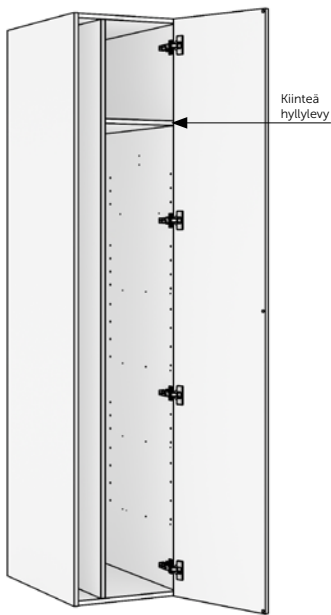

Valitse oven käsisyys V/O.

Syvyys cm	Leveys cm	Tuotenumero	Hinta 1	Hinta 2	Hinta 3	Ovia (kpl)
43	40	KK20TR4045V/O	476,70	514,15	689,23	1
	45	KK20TR4545V/O	494,91	536,41	731,74	1
	50	KK20TR5045V/O	513,13	558,68	774,26	1
	55	KK20TR5545V/O	531,35	580,94	816,77	1
	60	KK20TR6045V/O	543,49	597,14	861,29	1
48	40	KK20TR4050V/O	481,76	519,21	694,30	1
	45	KK20TR4550V/O	499,98	541,47	736,81	1
	50	KK20TR5050V/O	519,21	564,75	780,32	1
	55	KK20TR5550V/O	537,43	587,01	822,84	1
	60	KK20TR6050V/O	568,80	622,44	886,59	1
58	40	KK20TR4060V/O	485,81	523,26	698,34	1
	45	KK20TR4560V/O	505,04	546,53	741,87	1
	50	KK20TR5060V/O	524,26	569,81	785,39	1
	55	KK20TR5560V/O	543,49	593,09	828,90	1
	60	KK20TR6060V/O	594,10	647,74	911,90	1

## + Valitse sisältö



**AO211**  
- hylly 2 kpl  
- pyykkikori 1 kpl  
- säilytyskori 1 kpl.



**AO212**  
- hylly 2 kpl  
- pyykkikori 1 kpl  
- säilytyskori 2 kpl.



**AO220**  
- hylly 2 kpl  
- pyykkikori 2 kpl.



**AO300**  
- hylly 3 kpl.



**AO310**  
- hylly 3 kpl  
- pyykkikori 1 kpl.



**AOS**  
- siivousvälineteline 1 kpl.

Syvyys cm	Leveys cm	Tuotenumero	Hinta /pkt	Tuotenumero	Hinta /pkt	Tuotenumero	Hinta /pkt	Tuotenumero	Hinta /pkt	Tuotenumero	Hinta /pkt	Tuotenumero	Hinta /pkt
43	40	AO2113045	115,38	AO2123045	141,69	AO2203045	132,59	AO3003045	63,77	AO3103045	107,28	-	-
	45	AO2113545	119,43	AO2123545	146,76	AO2203545	136,63	AO3003545	66,80	AO3103545	111,33	-	-
	50	AO2114045	125,50	AO2124045	153,84	AO2204045	144,73	AO3004045	69,84	AO3104045	117,41	-	-
	55	AO2114545	131,57	AO2124545	161,93	AO2204545	150,80	AO3004545	72,87	AO3104545	122,46	-	-
	60	AO2115045	137,65	AO2125045	169,02	AO2205045	158,90	AO3005045	75,90	AO3105045	128,54	-	-
48	40	AO2113050	119,43	AO2123050	146,76	AO2203050	136,63	AO3003050	66,80	AO3103050	111,33	AOS50	56,68
	45	AO2113550	127,52	AO2123550	155,86	AO2203550	146,76	AO3003550	72,87	AO3103550	120,44	AOS50	56,68
	50	AO2114050	133,59	AO2124050	163,97	AO2204050	152,82	AO3004050	75,90	AO3104050	125,50	AOS50	56,68
	55	AO2114550	141,69	AO2124550	173,06	AO2204550	162,95	AO3004550	81,98	AO3104550	134,61	AOS50	56,68
	60	AO2115050	148,78	AO2125050	182,18	AO2205050	171,04	AO3005050	85,01	AO3105050	140,69	AOS50	56,68
58	40	-	-	-	-	-	-	AO3003060	72,87	-	-	AOS60	61,73
	45	AO2113560	136,63	AO2123560	169,02	AO2203560	152,82	AO3003560	78,94	AO3103560	127,52	AOS60	61,73
	50	AO2114060	144,73	AO2124060	180,16	AO2204060	160,93	AO3004060	81,98	AO3104060	133,59	AOS60	61,73
	55	AO2114560	152,82	AO2124560	190,27	AO2204560	169,02	AO3004560	88,05	AO3104560	141,69	AOS60	61,73
	60	AO2115060	157,89	AO2125060	195,34	AO2205060	177,12	AO3005060	91,09	AO3105060	147,76	AOS60	61,73

## ALAKAAPIT OVELLA

L:30-80 S:43/48/58 K:72,7

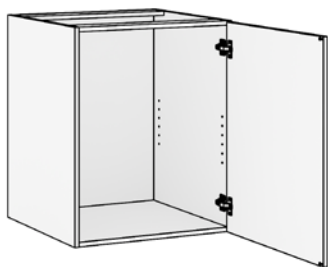

Valitse oven käsisyys V/O.

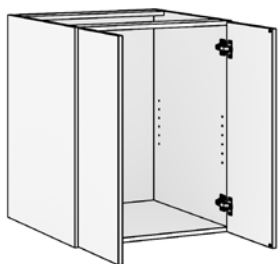

Syvyys cm	Leveys cm	Tuotenumero	Hinta 1	Hinta 2	Hinta 3	Ovia (kpl)
43	30	AK7OR3045V/O	248,98	264,15	318,81	1
	35	AK7OR3545V/O	258,09	274,28	336,01	1
	40	AK7OR4045V/O	267,19	284,40	354,24	1
	45	AK7OR4545V/O	276,30	294,52	371,44	1
	50	AK7OR5045V/O	285,41	304,64	389,65	1
	55	AK7OR5545V/O	294,52	314,77	407,88	1
	60	AK7OR6045V/O	299,58	321,84	422,04	1
	60	AK7OR6045	327,92	358,28	467,59	2
48	70	AK7OR7045	347,15	379,54	503,02	2
	80	AK7OR8045	365,37	399,78	539,45	2
	30	AK7OR3050V/O	258,09	273,26	327,92	1
	35	AK7OR3550V/O	267,19	283,39	345,13	1
	40	AK7OR4050V/O	276,30	293,51	363,35	1
	45	AK7OR4550V/O	285,41	303,63	380,55	1
	50	AK7OR5050V/O	294,52	313,75	398,76	1
	55	AK7OR5550V/O	303,63	323,87	416,99	1
58	60	AK7OR6050V/O	311,73	333,99	434,19	1
	60	AK7OR6050	340,07	370,43	479,74	2
	70	AK7OR7050	359,29	391,69	515,15	2
	80	AK7OR8050	378,52	412,93	552,60	2
	30	AK7OR3060V/O	267,19	282,38	337,03	1
	35	AK7OR3560V/O	276,30	292,49	354,24	1
	40	AK7OR4060V/O	285,41	302,62	372,45	1
	45	AK7OR4560V/O	294,52	312,73	389,65	1
58	50	AK7OR5060V/O	303,63	322,86	407,88	1
	55	AK7OR5560V/O	312,73	332,98	426,10	1
	60	AK7OR6060V/O	322,86	345,13	445,32	1
	60	AK7OR6060	351,20	381,56	490,87	2
	70	AK7OR7060	371,44	403,82	527,30	2
	80	AK7OR8060	391,69	426,10	565,77	2

## + Valitse sisältö



AO003

- säilytyskori 3 kpl.



AO011

- pyykkikori 1 kpl  
- säilytyskori 1 kpl.

AO102

- hylly 1 kpl  
- säilytyskori 2 kpl.

AO110

- hylly 1 kpl  
- pyykkikori 1 kpl.

AO200

- hylly 2 kpl.



A201

- hylly 2 kpl  
- säilytyskori 1 kpl.

Syvyys cm	Leveys cm	Tuotenumero	Hinta /pkt	Tuotenumero	Hinta /pkt	Tuotenumero	Hinta /pkt	Tuotenumero	Hinta /pkt	Tuotenumero	Hinta /pkt	Tuotenumero	Hinta /pkt
43	30	AO0033045	88,05	AO0113045	78,94	AO1023045	79,96	AO1103045	70,84	AO2003045	45,54	AO2013045	79,96
	35	AO0033545	91,09	AO0113545	80,97	AO1023545	82,99	AO1103545	72,87	AO2003545	47,56	AO2013545	82,99
	40	AO0034045	94,13	AO0114045	85,01	AO1024045	86,03	AO1104045	76,92	AO2004045	49,60	AO2014045	86,03
	45	AO0034545	100,20	AO0114545	89,07	AO1024545	91,09	AO1104545	79,96	AO2004545	51,62	AO2014545	91,09
	50	AO0035045	103,24	AO0115045	93,11	AO1025045	94,13	AO1105045	84,01	AO2005045	53,64	AO2015045	94,13
	55	AO0035545	106,27	AO0115545	94,13	AO1025545	97,16	AO1105545	85,01	AO2005545	55,66	AO2015545	97,16
	60	AO0036045	121,45	AO0116045	100,20	AO1026045	108,29	AO1106045	87,03	AO2006045	57,69	AO2016045	108,29
	70	-	-	-	-	-	-	-	-	AO2007045	61,73	-	-
48	80	-	-	-	-	-	-	-	-	AO2008045	67,81	-	-
	30	AO0033050	91,09	AO0113050	80,97	AO1023050	82,99	AO1103050	72,87	AO2003050	47,56	AO2013050	82,99
	35	AO0033550	94,13	AO0113550	85,01	AO1023550	87,03	AO1103550	77,94	AO2003550	51,62	AO2013550	87,03
	40	AO0034050	100,20	AO0114050	89,07	AO1024050	92,10	AO1104050	80,97	AO2004050	53,64	AO2014050	92,10
	45	AO0034550	103,24	AO0114550	93,11	AO1024550	96,15	AO1104550	86,03	AO2004550	57,69	AO2014550	96,15
	50	AO0035050	109,31	AO0115050	98,18	AO1025050	101,22	AO1105050	90,07	AO2005050	59,71	AO2015050	101,22
	55	AO0035550	115,38	AO0115550	100,20	AO1025550	107,28	AO1105550	92,10	AO2005550	63,77	AO2015550	107,28
	60	AO0036050	121,45	AO0116050	103,24	AO1026050	112,35	AO1106050	94,13	AO2006050	65,79	AO2016050	112,35
58	70	-	-	-	-	-	-	-	-	AO2007050	71,86	-	-
	80	-	-	-	-	-	-	-	-	AO2008050	75,90	-	-
	30	-	-	-	-	-	-	-	-	AO2003060	51,62	-	-
	35	AO0033560	106,27	AO0113560	90,07	AO1023560	97,16	AO1103560	80,97	AO2003560	55,66	AO2013560	97,16
	40	AO0034060	115,38	AO0114060	96,15	AO1024060	104,24	AO1104060	85,01	AO2004060	57,69	AO2014060	104,24
	45	AO0034560	121,45	AO0114560	100,20	AO1024560	110,31	AO1104560	89,07	AO2004560	61,73	AO2014560	110,31
	50	AO0035060	121,45	AO0115060	103,24	AO1025060	111,33	AO1105060	93,11	AO2005060	63,77	AO2015060	111,33
	55	AO0035560	130,56	AO0115560	109,31	AO1025560	119,43	AO1105560	98,18	AO2005560	67,81	AO2015560	119,43
60	AO0036060	139,67	AO0116060	114,37	AO1026060	126,52	AO1106060	101,22	AO2006060	69,84	AO2016060	126,52	
58	70	-	-	-	-	-	-	-	-	AO2007060	75,90	-	-
	80	-	-	-	-	-	-	-	-	AO2008060	84,01	-	-

## ALAKAAPIT OVELLA JA YLÄLAATIKOLLA

L:30-80 S:43/48/58 K:72,7

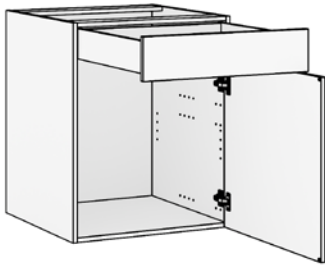

Valitse oven käsisyys V/O.

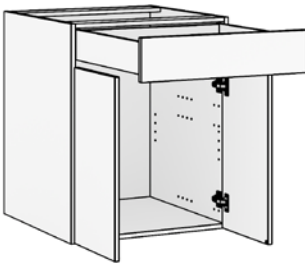

Syvyys cm	Leveys cm	Tuotenumero	Hinta 1	Hinta 2	Hinta 3	Ovia (kpl)
43	30	AK7OYR3045V/O	363,35	376,50	429,13	1
	35	AK7OYR3545V/O	373,46	387,63	449,37	1
	40	AK7OYR4045V/O	383,59	398,76	469,61	1
	45	AK7OYR4545V/O	393,71	409,90	489,85	1
	50	AK7OYR5045V/O	403,82	421,03	510,09	1
	55	AK7OYR5545V/O	414,97	434,19	531,35	1
	60	AK7OYR6045V/O	423,06	444,31	549,56	1
	60	AK7OYR6045	450,38	473,66	579,94	2
48	70	AK7OYR7045	470,63	497,95	620,41	2
	80	AK7OYR8045	490,87	522,24	660,90	2
	30	AK7OYR3050V/O	377,52	390,67	443,30	1
	35	AK7OYR3550V/O	387,63	401,80	463,53	1
	40	AK7OYR4050V/O	398,76	413,95	484,79	1
	45	AK7OYR4550V/O	408,89	425,08	505,04	1
	50	AK7OYR5050V/O	420,02	437,23	526,28	1
	55	AK7OYR5550V/O	431,16	450,38	547,54	1
58	60	AK7OYR6050V/O	440,27	461,51	566,77	1
	60	AK7OYR6050	467,59	490,87	597,14	2
	70	AK7OYR7050	489,85	517,19	639,65	2
	80	AK7OYR8050	511,11	542,49	681,14	2
	30	AK7OYR3060V/O	390,67	403,82	456,46	1
	35	AK7OYR3560V/O	401,80	415,97	477,72	1
	40	AK7OYR4060V/O	412,93	428,12	498,96	1
	45	AK7OYR4560V/O	424,06	440,27	520,22	1
58	50	AK7OYR5060V/O	435,20	452,40	541,47	1
	55	AK7OYR5560V/O	447,34	466,57	563,73	1
	60	AK7OYR6060V/O	457,47	478,72	583,98	1
	60	AK7OYR6060	484,79	508,07	614,35	2
	70	AK7OYR7060	508,07	535,40	657,86	2
	80	AK7OYR8060	530,34	561,71	700,37	2

## + Valitse sisältö



**AO002**  
- säilytyskori 2 kpl.



**AO010**  
- pyykkikorri 1 kpl.



**AO100**  
- hylly 1 kpl.



**AO101**  
- hylly 1 kpl  
- säilytyskori 1 kpl.

Syvyys cm	Leveys cm	Tuotenumero	Hinta /pkt	Tuotenumero	Hinta /pkt	Tuotenumero	Hinta /pkt	Tuotenumero	Hinta /pkt
43	30	AO0023045	61,73	AO0103045	52,63	AO1003045	27,32	AO1013045	53,64
	35	AO0023545	63,77	AO0103545	53,64	AO1003545	28,34	AO1013545	55,66
	40	AO0024045	65,79	AO0104045	56,68	AO1004045	29,35	AO1014045	57,69
	45	AO0024545	69,84	AO0104545	58,70	AO1004545	30,36	AO1014545	60,73
	50	AO0025045	71,86	AO0105045	61,73	AO1005045	31,38	AO1015045	62,75
	55	AO0025545	73,88	AO0105545	61,73	AO1005545	32,39	AO1015545	64,77
	60	AO0026045	84,01	AO0106045	62,75	AO1006045	33,40	AO1016045	70,84
	70	-	-	-	-	AO1007045	35,43	-	-
48	80	-	-	-	AO1008045	38,47	-	-	
	30	AO0023050	63,77	AO0103050	53,64	AO1003050	28,34	AO1013050	55,66
	35	AO0023550	65,79	AO0103550	56,68	AO1003550	30,36	AO1013550	58,70
	40	AO0024050	69,84	AO0104050	58,70	AO1004050	31,38	AO1014050	61,73
	45	AO0024550	71,86	AO0104550	61,73	AO1004550	33,40	AO1014550	64,77
	50	AO0025050	75,90	AO0105050	64,77	AO1005050	34,41	AO1015050	67,81
	55	AO0025550	79,96	AO0105550	64,77	AO1005550	36,43	AO1015550	71,86
	60	AO0026050	84,01	AO0106050	65,79	AO1006050	37,45	AO1016050	74,90
58	70	-	-	-	AO1007050	40,49	-	-	
	80	-	-	-	AO1008050	42,51	-	-	
	30	-	-	-	AO1003060	30,36	-	-	
	35	AO0023560	73,88	AO0103560	57,69	AO1003560	32,39	AO1013560	64,77
	40	AO0024060	79,96	AO0104060	60,73	AO1004060	33,40	AO1014060	68,82
	45	AO0024560	84,01	AO0104560	62,75	AO1004560	35,43	AO1014560	72,87
	50	AO0025060	84,01	AO0105060	65,79	AO1005060	36,43	AO1015060	73,88
	55	AO0025560	90,07	AO0105560	68,82	AO1005560	38,47	AO1015560	78,94
60	AO0026060	96,15	AO0106060	70,84	AO1006060	39,47	AO1016060	82,99	
70	-	-	-	-	AO1007060	42,51	-	-	
80	-	-	-	-	AO1008060	46,56	-	-	

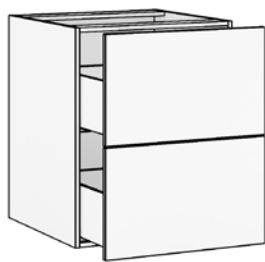

Syvyys cm	Leveys cm	Tuotenumero	Hinta 1	Hinta 2	Hinta 3
43	30	AK7L2R3045	413,95	419,01	445,32
	35	AK7L2R3545	423,06	429,13	459,49
	40	AK7L2R4045	431,16	438,23	472,65
	45	AK7L2R4545	440,27	448,36	486,81
	50	AK7L2R5045	448,36	457,47	499,98
	55	AK7L2R5545	457,47	467,59	514,15
	60	AK7L2R6045	465,57	476,70	527,30
	70	AK7L2R7045	482,77	495,93	554,63
48	80	AK7L2R8045	498,96	514,15	581,96
	30	AK7L2R3050	432,16	437,23	463,53
	35	AK7L2R3550	442,29	448,36	478,72
	40	AK7L2R4050	450,38	457,47	491,88
	45	AK7L2R4550	460,51	468,60	507,06
	50	AK7L2R5050	468,60	477,72	520,22
	55	AK7L2R5550	478,72	488,85	535,40
	60	AK7L2R6050	486,81	497,95	548,56
58	70	AK7L2R7050	506,05	519,21	577,90
	80	AK7L2R8050	523,26	538,43	606,24
	30	AK7L2R3060	450,38	455,44	481,76
	35	AK7L2R3560	460,51	466,57	496,94
	40	AK7L2R4060	469,61	476,70	511,11
	45	AK7L2R4560	479,74	487,83	526,28
	50	AK7L2R5060	488,85	497,95	540,47
	55	AK7L2R5560	498,96	509,09	555,64
58	60	AK7L2R6060	508,07	519,21	569,81
	70	AK7L2R7060	528,32	541,47	600,18
	80	AK7L2R8060	547,54	562,73	630,54

### + Valitse sisältö



AOSL1

- sisälaatikko 1 kpl.



AOSL2

- sisälaatikko 2 kpl.

Syvyys cm	Leveys cm	Tuotenumero	Hinta /pkt	Tuotenumero	Hinta /pkt
43	30	AOSL13045	178,13	AOSL23045	347,15
	35	AOSL13545	180,16	AOSL23545	351,20
	40	AOSL14045	181,16	AOSL24045	353,22
	45	AOSL14545	183,19	AOSL24545	357,27
	50	AOSL15045	184,20	AOSL25045	359,29
	55	AOSL15545	186,23	AOSL25545	363,35
	60	AOSL16045	187,23	AOSL26045	365,37
	70	AOSL17045	191,29	AOSL27045	373,46
48	80	AOSL18045	194,32	AOSL28045	379,54
	30	AOSL13050	183,19	AOSL23050	357,27
	35	AOSL13550	185,21	AOSL23550	361,31
	40	AOSL14050	186,23	AOSL24050	363,35
	45	AOSL14550	188,25	AOSL24550	367,39
	50	AOSL15050	190,27	AOSL25050	371,44
	55	AOSL15550	192,30	AOSL25550	375,48
	60	AOSL16050	193,31	AOSL26050	377,52
58	70	AOSL17050	198,37	AOSL27050	387,63
	80	AOSL18050	201,40	AOSL28050	393,71
	30	AOSL13060	187,23	AOSL23060	365,37
	35	AOSL13560	189,27	AOSL23560	369,41
	40	AOSL14060	191,29	AOSL24060	373,46
	45	AOSL14560	193,31	AOSL24560	377,52
	50	AOSL15060	195,34	AOSL25060	381,56
	55	AOSL15560	197,36	AOSL25560	385,61
58	60	AOSL16060	199,38	AOSL26060	389,65
	70	AOSL17060	204,44	AOSL27060	399,78
	80	AOSL18060	208,49	AOSL28060	407,88

## ALAKAAPIT KOLMELLA LAATIKOLLA

L:30-80 S:43/48/58 K:72,7



Syvyys cm	Leveys cm	Tuotenro	Hinta 1	Hinta 2	Hinta 3
43	30	AK7L3R3045	553,62	566,77	620,41
	35	AK7L3R3545	566,77	581,96	643,69
	40	AK7L3R4045	576,90	594,10	663,93
	45	AK7L3R4545	590,05	609,28	687,21
	50	AK7L3R5045	600,18	621,43	707,46
	55	AK7L3R5545	613,33	636,61	730,74
	60	AK7L3R6045	623,45	648,76	750,98
	70	AK7L3R7045	648,76	676,08	796,52
48	80	AK7L3R8045	674,06	703,40	842,07
	30	AK7L3R3050	576,90	590,05	643,69
	35	AK7L3R3550	591,07	606,24	667,99
	40	AK7L3R4050	602,20	619,41	689,23
	45	AK7L3R4550	616,37	635,59	713,53
	50	AK7L3R5050	627,50	648,76	734,78
	55	AK7L3R5550	641,67	664,95	759,07
	60	AK7L3R6050	652,80	678,10	780,32
58	70	AK7L3R7050	679,12	706,44	826,88
	80	AK7L3R8050	705,44	734,78	873,44
	30	AK7L3R3060	599,16	612,31	665,97
	35	AK7L3R3560	614,35	629,52	691,27
	40	AK7L3R4060	626,48	643,69	713,53
	45	AK7L3R4560	641,67	660,90	738,83
	50	AK7L3R5060	653,82	675,06	761,09
	55	AK7L3R5560	668,99	692,27	786,40
58	60	AK7L3R6060	681,14	706,44	808,66
	70	AK7L3R7060	708,47	735,79	856,24
	80	AK7L3R8060	735,79	765,15	903,80

## MATALA SÄILYTYSLAATIKKO

L:30-80 S:43/48/58 K:29,4



Syvyys cm	Leveys cm	Tuotenro	Hinta 1	Hinta 2	Hinta 3
43	30	AK3L1R3045	278,32	283,39	304,64
	35	AK3L1R3545	285,41	291,49	315,77
	40	AK3L1R4045	291,49	298,56	325,90
	45	AK3L1R4545	298,56	306,66	337,03
	50	AK3L1R5045	304,64	313,75	347,15
	55	AK3L1R5545	311,73	321,84	358,28
	60	AK3L1R6045	317,80	328,94	368,41
	70	AK3L1R7045	330,96	342,09	389,65
48	80	AK3L1R8045	344,11	355,24	410,91
	30	AK3L1R3050	289,47	294,52	315,77
	35	AK3L1R3550	296,54	302,62	326,90
	40	AK3L1R4050	303,63	310,71	338,03
	45	AK3L1R4550	310,71	318,81	349,18
	50	AK3L1R5050	317,80	326,90	360,31
	55	AK3L1R5550	324,88	335,01	371,44
	60	AK3L1R6050	331,97	343,10	382,57
58	70	AK3L1R7050	346,14	357,27	404,84
	80	AK3L1R8050	360,31	371,44	427,10
	30	AK3L1R3060	299,58	304,64	325,90
	35	AK3L1R3560	307,68	313,75	338,03
	40	AK3L1R4060	314,77	321,84	349,18
	45	AK3L1R4560	322,86	330,96	361,31
	50	AK3L1R5060	329,94	339,05	372,45
	55	AK3L1R5560	338,03	348,16	384,59
58	60	AK3L1R6060	345,13	356,26	395,73
	70	AK3L1R7060	361,31	372,45	420,02
	80	AK3L1R8060	376,50	387,63	443,30

## ERGO -ALUMIINI LAATIKKO

L:60 S:43,5/53,5 K:36



Syvyys cm	Leveys cm	Tuotenro	Hinta 1	Hinta 2	Hinta 3
43,5	60	ALUL500	404,84	433,18	463,53
53,5	60	ALUL600	435,20	465,57	497,95

Lisätietoa s. 84.

## ALAKULMAKAAPIT OVELLA JA PEITELEVYLLÄ

L:90 S:43/48/58 K:72,7

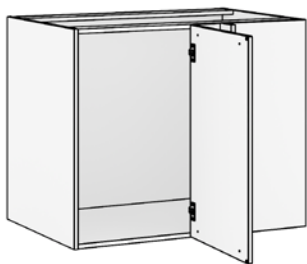

Valitse oven käsisyys V/O.

Syvyys cm	Leveys cm	Tuotenumero	Hinta 1	Hinta 2	Hinta 3	Ovia (kpl)
43	90	AK7KR9045V/O	349,18	385,61	539,45	1
48	90	AK7KR9050V/O	373,46	409,90	563,73	1
58	90	AK7KR9060V/O	397,76	434,19	588,03	1

## + Valitse sisältö (AK7KR)



**AO100**  
- hylly 1 kpl.



**AO200**  
- hylly 2 kpl.

Syvyys cm	Leveys cm	Tuotenumero	Hinta /pkt	Tuotenumero	Hinta /pkt
43	90	AO1009045	41,49	AO2009045	73,88
48	90	AO1009050	44,53	AO2009050	79,96
58	90	AO1009060	49,60	AO2009060	90,07

## ALAKAAPIT KAHDELLA LAATIKOLLA JA HYLLYMEKANISMILLA

L:20-25 S:43/48/58 K:72,7

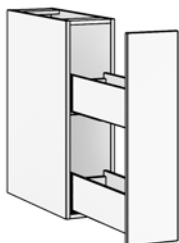

Syvyys cm	Leveys cm	Tuotenumero	Hinta 1	Hinta 2	Hinta 3
43	20	AK7CR2045	318,81	326,90	361,31
	25	AK7CR2545	341,07	351,20	394,72
48	20	AK7CR2050	332,98	341,07	375,48
	25	AK7CR2550	355,24	365,37	408,89
58	20	AK7CR2060	346,14	354,24	388,65
	25	AK7CR2560	369,41	379,54	423,06

## ALAKAAPIT KAHDELLA LAATIKOLLA JA SILITYSLAUTAMEKANISMILLA

L:40-50 S:58 K:72,7

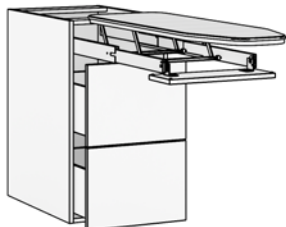

Syvyys cm	Leveys cm	Tuotenumero	Hinta 1	Hinta 2	Hinta 3	Ovia (kpl)
58	40	AK7L2SR4060	835,99	853,20	923,03	-
	45	AK7L2SR4560	848,14	867,37	945,30	-
	50	AK7L2SR5060	858,26	879,52	965,53	-

## ALAKAAPIT OVELLA JA SILITYSLAUTAMEKANISMILLA

L:40-50 S:58 K:72,7

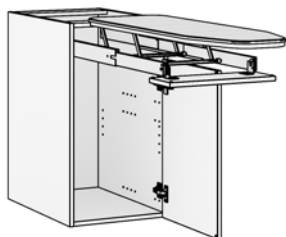

Valitse oven käsisyys V/O.

## + Valitse sisältö (AK7OSR)



**AO002**  
- säilytyskori 2 kpl.



**AO010**  
- pyykkikorvi 1 kpl.



**AO100**  
- hylly 1 kpl.



**AO101**  
- hylly 1 kpl  
- säilytyskori 1 kpl.

Syvyys cm	Leveys cm	Tuotenumero	Hinta /pkt	Tuotenumero	Hinta /pkt	Tuotenumero	Hinta /pkt	Tuotenumero	Hinta /pkt
58	40	AO0024060	79,96	AO0104060	60,73	AO1004060	33,40	AO1014060	68,82
	45	AO0024560	84,01	AO0104560	62,75	AO1004560	35,43	AO1014560	72,87
	50	AO0025060	84,01	AO0105060	65,79	AO1005060	36,43	AO1015060	73,88

## ALLASKAAPIT LAATIKOLLA JA JÄTEVAUNULLA

L:40-80 S:58 K:72,7

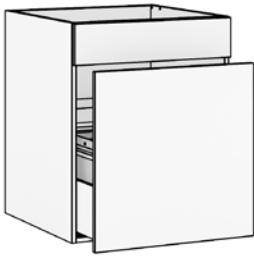

Syvyys cm	Leveys cm	Tuotenumero	Hinta 1	Hinta 2	Hinta 3
58	40	AK7JAR4060	555,64	570,82	638,63
	50	AK7JAR5060	600,18	618,39	703,40
	60	AK7JAR6060	644,71	665,97	767,17
	80	AK7JAR8060	733,77	761,09	895,71

## ALLASKAAPIT KAHDELLA LAATIKOLLA JA PEITELEVYLLÄ

L:40-80 S:43/48/58 K:72,7

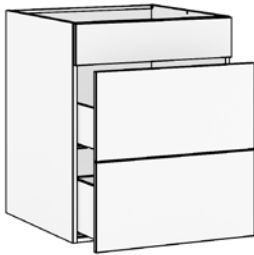

Syvyys cm	Leveys cm	Tuotenumero	Hinta 1	Hinta 2	Hinta 3
43	40	AK7L2PAR4045	457,47	474,68	544,51
	45	AK7L2PAR4545	467,59	486,81	564,75
	50	AK7L2PAR5045	475,68	496,94	582,97
	55	AK7L2PAR5545	485,81	509,09	603,22
	60	AK7L2PAR6045	493,91	519,21	621,43
	70	AK7L2PAR7045	513,13	540,47	660,90
	80	AK7L2PAR8045	531,35	560,70	699,36
48	40	AK7L2PAR4050	485,81	503,02	572,84
	45	AK7L2PAR4550	496,94	516,17	594,10
	50	AK7L2PAR5050	506,05	527,30	613,33
	55	AK7L2PAR5550	517,19	540,47	634,59
	60	AK7L2PAR6050	525,28	550,58	652,80
	70	AK7L2PAR7050	545,52	572,84	693,29
58	80	AK7L2PAR8050	565,77	595,11	733,77
	40	AK7L2PAR4060	514,15	531,35	601,18
	45	AK7L2PAR4560	526,28	545,52	623,45
	50	AK7L2PAR5060	535,40	556,66	642,69
	55	AK7L2PAR5560	547,54	570,82	664,95
	60	AK7L2PAR6060	556,66	581,96	684,18
	70	AK7L2PAR7060	577,90	605,24	725,68
	80	AK7L2PAR8060	599,16	628,52	767,17

## ALLASKAAPIT KAHDELLA LAATIKOLLA

L:40-80 S:43/48/58 K:72,7



Syvyys cm	Leveys cm	Tuotenumero	Hinta 1	Hinta 2	Hinta 3
43	40	AK7L2AR4045	407,88	414,97	449,37
	45	AK7L2AR4545	414,97	423,06	461,51
	50	AK7L2AR5045	422,04	431,16	473,66
	55	AK7L2AR5545	429,13	439,25	485,81
	60	AK7L2AR6045	436,21	447,34	497,95
	70	AK7L2AR7045	450,38	463,53	522,24
	80	AK7L2AR8045	463,53	478,72	546,53
48	40	AK7L2AR4050	437,23	444,31	478,72
	45	AK7L2AR4550	444,31	452,40	490,87
	50	AK7L2AR5050	452,40	461,51	504,02
	55	AK7L2AR5550	459,49	469,61	516,17
	60	AK7L2AR6050	467,59	478,72	529,32
	70	AK7L2AR7050	482,77	495,93	554,63
58	80	AK7L2AR8050	496,94	512,12	579,94
	40	AK7L2AR4060	465,57	472,65	507,06
	45	AK7L2AR4560	473,66	481,76	520,22
	50	AK7L2AR5060	481,76	490,87	533,38
	55	AK7L2AR5560	489,85	499,98	546,53
	60	AK7L2AR6060	497,95	509,09	559,69
	70	AK7L2AR7060	515,15	528,32	587,01
	80	AK7L2AR8060	530,34	545,52	613,33

## SEINÄKAAPIT OVELLA

L:30-60 S:43/48/58 K:29,4

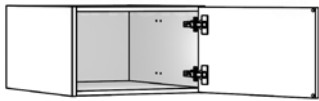

Valitse oven käätisyys V/O.

Syvyys cm	Leveys cm	Tuoteno	Hinta 1	Hinta 2	Hinta 3
43	30	YK3OR3045V/O	197,36	202,42	224,68
	35	YK3OR3545V/O	202,42	207,48	233,79
	40	YK3OR4045V/O	207,48	212,53	242,91
	45	YK3OR4545V/O	212,53	217,60	252,02
	50	YK3OR5045V/O	217,60	222,66	261,12
	55	YK3OR5545V/O	221,65	228,74	269,22
48	60	YK3OR6045V/O	228,74	237,85	279,34
	30	YK3OR3050V/O	203,44	208,49	230,76
	35	YK3OR3550V/O	208,49	213,55	239,87
	40	YK3OR4050V/O	214,57	219,63	249,98
	45	YK3OR4550V/O	219,63	224,68	259,09
	50	YK3OR5050V/O	225,70	230,76	269,22
58	55	YK3OR5550V/O	229,74	236,83	277,32
	60	YK3OR6050V/O	236,83	245,94	287,43
	30	YK3OR3060V/O	208,49	213,55	235,81
	35	YK3OR3560V/O	214,57	219,63	245,94
	40	YK3OR4060V/O	220,64	225,70	256,06
	45	YK3OR4560V/O	226,72	231,77	266,19
58	50	YK3OR5060V/O	232,78	237,85	276,30
	55	YK3OR5560V/O	237,85	244,93	285,41
	60	YK3OR6060V/O	243,91	253,02	294,52

## SEINÄKAAPIT KAHDELLA OVELLA

L:50-80 S:43/48/58 K:29,4



Syvyys cm	Leveys cm	Tuoteno	Hinta 1	Hinta 2	Hinta 3
43	50	YK3OR5045	247,96	258,09	294,52
	55	YK3OR5545	253,02	263,15	303,63
	60	YK3OR6045	258,09	268,21	312,73
	70	YK3OR7045	270,23	280,35	332,98
	80	YK3OR8045	281,36	291,49	352,22
48	50	YK3OR5050	255,05	265,17	301,60
	55	YK3OR5550	261,12	271,24	311,73
	60	YK3OR6050	266,19	276,30	320,84
	70	YK3OR7050	279,34	289,47	342,09
58	80	YK3OR8050	290,47	300,60	361,31
	50	YK3OR5060	261,12	271,24	307,68
	55	YK3OR5560	268,21	278,32	318,81
	60	YK3OR6060	274,28	284,40	328,94
58	70	YK3OR7060	287,43	297,56	350,18
	80	YK3OR8060	299,58	309,70	370,43



## SEINÄKAAPIT OVELLA

L:30-60 S:33/43/48/58 K:36,4

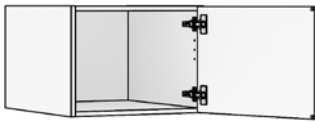

Valitse oven käsisyys V/O.

Syvyys cm	Leveys cm	Tuotenro	Hinta 1	Hinta 2	Hinta 3
33	30	YK4OR3035V/O	197,36	204,44	229,74
	35	YK4OR3535V/O	202,42	210,51	239,87
	40	YK4OR4035V/O	207,48	216,59	249,98
	45	YK4OR4535V/O	212,53	222,66	260,11
	50	YK4OR5035V/O	217,60	228,74	270,23
	55	YK4OR5535V/O	223,68	234,81	281,36
43	60	YK4OR6035V/O	226,72	237,85	289,47
	30	YK4OR3045V/O	204,44	211,53	236,83
	35	YK4OR3545V/O	209,51	217,60	246,95
	40	YK4OR4045V/O	214,57	223,68	257,07
	45	YK4OR4545V/O	219,63	229,74	267,19
	50	YK4OR5045V/O	224,68	235,81	277,32
48	55	YK4OR5545V/O	230,76	241,89	288,45
	60	YK4OR6045V/O	237,85	248,98	300,6
	30	YK4OR3050V/O	210,51	217,60	242,91
	35	YK4OR3550V/O	215,57	223,68	253,02
	40	YK4OR4050V/O	221,65	230,76	264,15
	45	YK4OR4550V/O	226,72	236,83	274,28
58	50	YK4OR5050V/O	232,78	243,91	285,41
	55	YK4OR5550V/O	238,85	249,98	296,54
	60	YK4OR6050V/O	245,94	257,07	308,69
	30	YK4OR3060V/O	215,57	222,66	247,96
	35	YK4OR3560V/O	221,65	229,74	259,09
	40	YK4OR4060V/O	227,72	236,83	270,23
58	45	YK4OR4560V/O	233,79	243,91	281,36
	50	YK4OR5060V/O	239,87	251	292,49
	55	YK4OR5560V/O	246,95	258,09	304,64
	60	YK4OR6060V/O	254,04	265,17	316,79

## SEINÄKAAPIT KAHDELLA OVELLA

L:50-80 S:33/43/48/58 K:36,4



Syvyys cm	Leveys cm	Tuotenro	Hinta 1	Hinta 2	Hinta 3
33	50	YK4OR5035	245,94	258,09	300,60
	55	YK4OR5535	251	265,17	311,73
	60	YK4OR6035	256,06	270,23	320,84
	70	YK4OR7035	266,19	282,38	341,07
	80	YK4OR8035	276,30	294,52	361,31
43	50	YK4OR5045	256,06	268,21	310,71
	55	YK4OR5545	262,13	276,30	322,86
	60	YK4OR6045	267,19	281,36	331,97
	70	YK4OR7045	279,34	295,53	354,24
	80	YK4OR8045	290,47	308,69	375,48
48	50	YK4OR5050	263,15	275,28	317,80
	55	YK4OR5550	269,22	283,39	329,94
	60	YK4OR6050	275,28	289,47	340,07
	70	YK4OR7050	287,43	303,63	362,33
	80	YK4OR8050	299,58	317,80	384,59
58	50	YK4OR5060	270,23	282,38	324,88
	55	YK4OR5560	276,30	290,47	337,03
	60	YK4OR6060	282,38	296,54	347,15
	70	YK4OR7060	295,53	311,73	370,43
	80	YK4OR8060	308,69	326,90	393,71

## SEINÄKAAPIT OVELLA

L:30-60 S:33/43/48/58 K:58,6

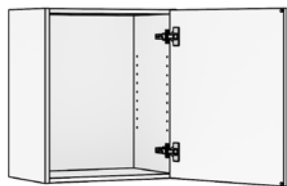

Valitse oven käsisyys V/O.

Syvyys cm	Leveys cm	Tuotenumero	Hinta 1	Hinta 2	Hinta 3
33	30	YK6OR3035V/O	208,49	218,61	260,11
	35	YK6OR3535V/O	214,57	225,70	274,28
	40	YK6OR4035V/O	220,64	232,78	288,45
	45	YK6OR4535V/O	226,72	239,87	302,62
	50	YK6OR5035V/O	232,78	246,95	316,79
	55	YK6OR5535V/O	239,87	256,06	331,97
43	60	YK6OR6035V/O	245,94	264,15	346,14
	30	YK6OR3045V/O	217,60	227,72	269,22
	35	YK6OR3545V/O	224,68	235,81	284,40
	40	YK6OR4045V/O	231,77	243,91	299,58
	45	YK6OR4545V/O	238,85	252,02	314,77
	50	YK6OR5045V/O	245,94	260,11	329,94
48	55	YK6OR5545V/O	254,04	270,23	346,14
	60	YK6OR6045V/O	260,11	278,32	360,31
	30	YK6OR3050V/O	225,70	235,81	277,32
	35	YK6OR3550V/O	232,78	243,91	292,49
	40	YK6OR4050V/O	239,87	252,02	307,68
	45	YK6OR4550V/O	246,95	260,11	322,86
58	50	YK6OR5050V/O	254,04	268,21	338,03
	55	YK6OR5550V/O	262,13	278,32	354,24
	60	YK6OR6050V/O	270,23	288,45	370,43
	30	YK6OR3060V/O	232,78	242,91	284,40
	35	YK6OR3560V/O	239,87	251	299,58
	40	YK6OR4060V/O	246,95	259,09	314,77
58	45	YK6OR4560V/O	254,04	267,19	329,94
	50	YK6OR5060V/O	261,12	275,28	345,13
	55	YK6OR5560V/O	269,22	285,41	361,31
	60	YK6OR6060V/O	279,34	297,56	379,54

## + Valitse sisältö

AO100  
- hyilly 1 kpl.AO200  
- hyilly 2 kpl.

Syvyys cm	Leveys cm	Tuotenumero	Hinta /pkt	Tuotenumero	Hinta /pkt
33	30	AO1003035	26,32	AO2003035	43,52
	35	AO1003535	27,32	AO2003535	45,54
	40	AO1004035	28,34	AO2004035	47,56
	45	AO1004535	29,35	AO2004535	49,60
	50	AO1005035	30,36	AO2005035	51,62
	55	AO1005535	31,38	AO2005535	53,64
43	60	AO1006035	32,39	AO2006035	55,66
	30	AO1003045	27,32	AO2003045	45,54
	35	AO1003545	28,34	AO2003545	47,56
	40	AO1004045	29,35	AO2004045	49,60
	45	AO1004545	30,36	AO2004545	51,62
	50	AO1005045	31,38	AO2005045	53,64
48	55	AO1005545	32,39	AO2005545	55,66
	60	AO1006045	33,40	AO2006045	57,69
	30	AO1003050	28,34	AO2003050	47,56
	35	AO1003550	30,36	AO2003550	51,62
	40	AO1004050	31,38	AO2004050	53,64
	45	AO1004550	33,40	AO2004550	57,69
58	50	AO1005050	34,41	AO2005050	59,71
	55	AO1005550	36,43	AO2005550	63,77
	60	AO1006050	37,45	AO2006050	65,79
	30	AO1003060	30,36	AO2003060	51,62
	35	AO1003560	32,39	AO2003560	55,66
	40	AO1004060	33,40	AO2004060	57,69
58	45	AO1004560	35,43	AO2004560	61,73
	50	AO1005060	36,43	AO2005060	63,77
	55	AO1005560	38,47	AO2005560	67,81
	60	AO1006060	39,47	AO2006060	69,84

## SEINÄKAAPIT KAHDELLA OVELLA

L:50-80 S:33/43/48/58 K:58,6

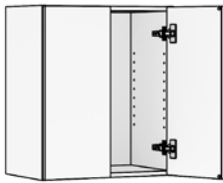

Syvyys cm	Leveys cm	Tuotenumero	Hinta 1	Hinta 2	Hinta 3
33	50	YK6OR5035	263,15	281,36	350,18
	55	YK6OR5535	270,23	288,45	365,37
	60	YK6OR6035	275,28	295,53	378,52
	70	YK6OR7035	288,45	310,71	407,88
	80	YK6OR8035	300,60	324,88	436,21
43	50	YK6OR5045	276,30	294,52	363,35
	55	YK6OR5545	284,40	302,62	379,54
	60	YK6OR6045	289,47	309,70	392,69
	70	YK6OR7045	303,63	325,90	423,06
	80	YK6OR8045	317,80	342,09	453,42
48	50	YK6OR5050	285,41	303,63	372,45
	55	YK6OR5550	293,51	311,73	388,65
	60	YK6OR6050	299,58	319,82	402,82
	70	YK6OR7050	314,77	337,03	434,19
	80	YK6OR8050	328,94	353,22	464,55
58	50	YK6OR5060	294,52	312,73	381,56
	55	YK6OR5560	302,62	320,84	397,76
	60	YK6OR6060	308,69	328,94	411,93
	70	YK6OR7060	324,88	347,15	444,31
	80	YK6OR8060	340,07	364,35	475,68

## + Valitse sisältö



**AO100**  
- hylly 1 kpl.



**AO200**  
- hylly 2 kpl.

Syvyys cm	Leveys cm	Tuotenumero	Hinta /pkt	Tuotenumero	Hinta /pkt
33	50	AO1005035	30,36	AO2005035	51,62
	55	AO1005535	31,38	AO2005535	53,64
	60	AO1006035	32,39	AO2006035	55,66
	70	AO1007035	34,41	AO2007035	59,71
	80	AO1008035	35,43	AO2008035	61,73
43	50	AO1005045	31,38	AO2005045	53,64
	55	AO1005545	32,39	AO2005545	55,66
	60	AO1006045	33,40	AO2006045	57,69
	70	AO1007045	35,43	AO2007045	61,73
	80	AO1008045	38,47	AO2008045	67,81
48	50	AO1005050	34,41	AO2005050	59,71
	55	AO1005550	36,43	AO2005550	63,77
	60	AO1006050	37,45	AO2006050	65,79
	70	AO1007050	40,49	AO2007050	71,86
	80	AO1008050	42,51	AO2008050	75,90
58	50	AO1005060	36,43	AO2005060	63,77
	55	AO1005560	38,47	AO2005560	67,81
	60	AO1006060	39,47	AO2006060	69,84
	70	AO1007060	42,51	AO2007060	75,90
	80	AO1008060	46,56	AO2008060	84,01

## SEINÄKAAPIT OVELLA

L:30-60 S:33/43/48/58 K:72,7

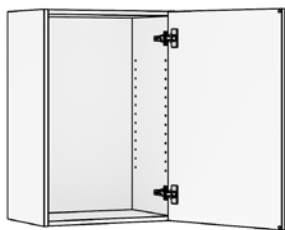

Valitse oven käsisyys V/O.

Syvyys cm	Leveys cm	Tuotenumero	Hinta 1	Hinta 2	Hinta 3
33	30	YK7OR3035V/O	219,63	234,81	289,47
	35	YK7OR3535V/O	226,72	242,91	304,64
	40	YK7OR4035V/O	233,79	251	320,84
	45	YK7OR4535V/O	240,88	259,09	336,01
	50	YK7OR5035V/O	247,96	267,19	352,22
	55	YK7OR5535V/O	255,05	275,28	368,41
43	30	YK7OR3045V/O	230,76	245,94	300,60
	35	YK7OR3545V/O	238,85	255,05	316,79
	40	YK7OR4045V/O	246,95	264,15	333,99
	45	YK7OR4545V/O	255,05	273,26	350,18
	50	YK7OR5045V/O	263,15	282,38	367,39
	55	YK7OR5545V/O	271,24	291,49	384,59
48	30	YK7OR3050V/O	239,87	255,05	309,70
	35	YK7OR3550V/O	247,96	264,15	325,90
	40	YK7OR4050V/O	256,06	273,26	343,10
	45	YK7OR4550V/O	265,17	283,39	360,31
	50	YK7OR5050V/O	273,26	292,49	377,52
	55	YK7OR5550V/O	281,36	301,60	394,72
58	30	YK7OR3060V/O	247,96	263,15	317,80
	35	YK7OR3560V/O	257,07	273,26	335,01
	40	YK7OR4060V/O	265,17	282,38	352,22
	45	YK7OR4560V/O	274,28	292,49	369,41
	50	YK7OR5060V/O	282,38	301,60	386,62
	55	YK7OR5560V/O	291,49	311,73	404,84
	60	YK7OR6060V/O	299,58	321,84	422,04

## + Valitse sisältö

AO100  
- hyilly 1 kpl.AO200  
- hyilly 2 kpl.

Syvyys cm	Leveys cm	Tuotenumero	Hinta /pkt	Tuotenumero	Hinta /pkt
33	30	AO1003035	26,32	AO2003035	43,52
	35	AO1003535	27,32	AO2003535	45,54
	40	AO1004035	28,34	AO2004035	47,56
	45	AO1004535	29,35	AO2004535	49,60
	50	AO1005035	30,36	AO2005035	51,62
	55	AO1005535	31,38	AO2005535	53,64
43	30	AO1003045	27,32	AO2003045	45,54
	35	AO1003545	28,34	AO2003545	47,56
	40	AO1004045	29,35	AO2004045	49,60
	45	AO1004545	30,36	AO2004545	51,62
	50	AO1005045	31,38	AO2005045	53,64
	55	AO1005545	32,39	AO2005545	55,66
48	30	AO1003050	28,34	AO2003050	47,56
	35	AO1003550	30,36	AO2003550	51,62
	40	AO1004050	31,38	AO2004050	53,64
	45	AO1004550	33,40	AO2004550	57,69
	50	AO1005050	34,41	AO2005050	59,71
	55	AO1005550	36,43	AO2005550	63,77
58	30	AO1003060	30,36	AO2003060	51,62
	35	AO1003560	32,39	AO2003560	55,66
	40	AO1004060	33,40	AO2004060	57,69
	45	AO1004560	35,43	AO2004560	61,73
	50	AO1005060	36,43	AO2005060	63,77
	55	AO1005560	38,47	AO2005560	67,81
	60	AO1006060	39,47	AO2006060	69,84

## SEINÄKAAPIT KAHDELLA OVELLA

L:50-80 S:33/43/48/58 K:72,7

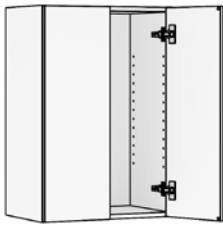

Syvyys cm	Leveys cm	Tuotenumero	Hinta 1	Hinta 2	Hinta 3
33	50	YK7OR5035	278,32	306,66	399,78
	55	YK7OR5535	287,43	313,75	416,99
	60	YK7OR6035	292,49	322,86	432,16
	70	YK7OR7035	307,68	340,07	463,53
	80	YK7OR8035	322,86	357,27	496,94
43	50	YK7OR5045	292,49	320,84	413,95
	55	YK7OR5545	302,62	328,94	432,16
	60	YK7OR6045	307,68	338,03	447,34
	70	YK7OR7045	324,88	357,27	480,74
	80	YK7OR8045	341,07	375,48	515,15
48	50	YK7OR5050	302,62	330,96	424,06
	55	YK7OR5550	313,75	340,07	443,30
	60	YK7OR6050	318,81	349,18	458,48
	70	YK7OR7050	337,03	369,41	492,89
	80	YK7OR8050	353,22	387,63	527,30
58	50	YK7OR5060	312,73	341,07	434,19
	55	YK7OR5560	323,87	350,18	453,42
	60	YK7OR6060	329,94	360,31	469,61
	70	YK7OR7060	348,16	380,55	504,02
	80	YK7OR8060	365,37	399,78	539,45

## + Valitse sisältö



**AO100**  
- hylly 1 kpl.



**AO200**  
- hylly 2 kpl.

Syvyys cm	Leveys cm	Tuotenumero	Hinta /pkt	Tuotenumero	Hinta /pkt
33	50	AO1005035	30,36	AO2005035	51,62
	55	AO1005535	31,38	AO2005535	53,64
	60	AO1006035	32,39	AO2006035	55,66
	70	AO1007035	34,41	AO2007035	59,71
	80	AO1008035	35,43	AO2008035	61,73
43	50	AO1005045	31,38	AO2005045	53,64
	55	AO1005545	32,39	AO2005545	55,66
	60	AO1006045	33,40	AO2006045	57,69
	70	AO1007045	35,43	AO2007045	61,73
	80	AO1008045	38,47	AO2008045	67,81
48	50	AO1005050	34,41	AO2005050	59,71
	55	AO1005550	36,43	AO2005550	63,77
	60	AO1006050	37,45	AO2006050	65,79
	70	AO1007050	40,49	AO2007050	71,86
	80	AO1008050	42,51	AO2008050	75,90
58	50	AO1005060	36,43	AO2005060	63,77
	55	AO1005560	38,47	AO2005560	67,81
	60	AO1006060	39,47	AO2006060	69,84
	70	AO1007060	42,51	AO2007060	75,90
	80	AO1008060	46,56	AO2008060	84,01

## SEINÄKAAPIT OVELLA

L:30-60 S:33/43/48/58 K:85

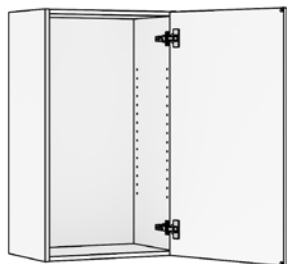

Valitse oven käsisyys V/O.

Syvyys cm	Leveys cm	Tuotenumero	Hinta 1	Hinta 2	Hinta 3
33	30	YK9OR3035V/O	229,74	248,98	316,79
	35	YK9OR3535V/O	237,85	258,09	333,99
	40	YK9OR4035V/O	245,94	267,19	351,20
	45	YK9OR4535V/O	254,04	276,30	368,41
	50	YK9OR5035V/O	262,13	285,41	385,61
	55	YK9OR5535V/O	269,22	293,51	402,82
43	60	YK9OR6035V/O	277,32	302,62	421,03
	30	YK9OR3045V/O	242,91	262,13	329,94
	35	YK9OR3545V/O	252,02	272,26	348,16
	40	YK9OR4045V/O	261,12	282,38	366,38
	45	YK9OR4545V/O	270,23	292,49	384,59
	50	YK9OR5045V/O	279,34	302,62	402,82
48	55	YK9OR5545V/O	287,43	311,73	421,03
	60	YK9OR6045V/O	294,52	319,82	438,23
	30	YK9OR3050V/O	253,02	272,26	340,07
	35	YK9OR3550V/O	263,15	283,39	359,29
	40	YK9OR4050V/O	272,26	293,51	377,52
	45	YK9OR4550V/O	282,38	304,64	396,74
58	50	YK9OR5050V/O	291,49	314,77	414,97
	55	YK9OR5550V/O	300,60	324,88	434,19
	60	YK9OR6050V/O	306,66	331,97	450,38
	30	YK9OR3060V/O	263,15	282,38	350,18
	35	YK9OR3560V/O	273,26	293,51	369,41
	40	YK9OR4060V/O	283,39	304,64	388,65
58	45	YK9OR4560V/O	293,51	315,77	407,88
	50	YK9OR5060V/O	303,63	326,90	427,10
	55	YK9OR5560V/O	312,73	337,03	446,34
	60	YK9OR6060V/O	318,81	344,11	462,53

## + Valitse sisältö

AO200  
- hyilly 2 kpl.AO300  
- hyilly 3 kpl.

Syvyys cm	Leveys cm	Tuotenumero	Hinta /pkt	Tuotenumero	Hinta /pkt
33	30	AO2003035	43,52	AO3003035	60,73
	35	AO2003535	45,54	AO3003535	63,77
	40	AO2004035	47,56	AO3004035	66,80
	45	AO2004535	49,60	AO3004535	69,84
	50	AO2005035	51,62	AO3005035	72,87
	55	AO2005535	53,64	AO3005535	75,90
43	60	AO2006035	55,66	AO3006035	78,94
	30	AO2003045	45,54	AO3003045	63,77
	35	AO2003545	47,56	AO3003545	66,80
	40	AO2004045	49,60	AO3004045	69,84
	45	AO2004545	51,62	AO3004545	72,87
	50	AO2005045	53,64	AO3005045	75,90
48	55	AO2005545	55,66	AO3005545	78,94
	60	AO2006045	57,69	AO3006045	81,98
	30	AO2003050	47,56	AO3003050	66,80
	35	AO2003550	51,62	AO3003550	72,87
	40	AO2004050	53,64	AO3004050	75,90
	45	AO2004550	57,69	AO3004550	81,98
58	50	AO2005050	59,71	AO3005050	85,01
	55	AO2005550	63,77	AO3005550	91,09
	60	AO2006050	65,79	AO3006050	94,13
	30	AO2003060	51,62	AO3003060	72,87
	35	AO2003560	55,66	AO3003560	78,94
	40	AO2004060	57,69	AO3004060	81,98
58	45	AO2004560	61,73	AO3004560	88,05
	50	AO2005060	63,77	AO3005060	91,09
	55	AO2005560	67,81	AO3005560	97,16
	60	AO2006060	69,84	AO3006060	100,20

## SEINÄKAAPIT KAHDELLA OVELLA

L:50-80 S:33/43/48/58 K:85

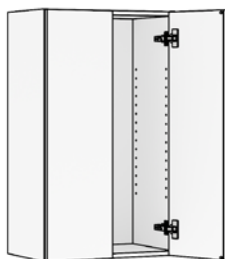

Syvyys cm	Leveys cm	Tuotenumero	Hinta 1	Hinta 2	Hinta 3
33	50	YK9OR5035	292,49	328,94	448,36
	55	YK9OR5535	302,62	339,05	466,57
	60	YK9OR6035	309,70	348,16	483,78
	70	YK9OR7035	326,90	367,39	519,21
	80	YK9OR8035	344,11	386,62	554,63
43	50	YK9OR5045	308,69	345,13	464,55
	55	YK9OR5545	318,81	355,24	482,77
	60	YK9OR6045	325,90	364,35	499,98
	70	YK9OR7045	345,13	385,61	537,43
	80	YK9OR8045	363,35	405,85	573,86
48	50	YK9OR5050	319,82	356,26	475,68
	55	YK9OR5550	330,96	367,39	494,91
	60	YK9OR6050	338,03	376,50	512,12
	70	YK9OR7050	358,28	398,76	550,58
	80	YK9OR8050	377,52	420,02	588,03
58	50	YK9OR5060	330,96	367,39	486,81
	55	YK9OR5560	342,09	378,52	506,05
	60	YK9OR6060	350,18	388,65	524,26
	70	YK9OR7060	370,43	410,91	562,73
	80	YK9OR8060	390,67	433,18	601,18

## + Valitse sisältö



**AO200**  
- hylly 2 kpl.



**AO300**  
- hylly 3 kpl.

Syvyys cm	Leveys cm	Tuotenumero	Hinta /pkt	Tuotenumero	Hinta /pkt
33	50	AO2005035	51,62	AO3005035	72,87
	55	AO2005535	53,64	AO3005535	75,90
	60	AO2006035	55,66	AO3006035	78,94
	70	AO2007035	59,71	AO3007035	85,01
	80	AO2008035	61,73	AO3008035	88,05
43	50	AO2005045	53,64	AO3005045	75,90
	55	AO2005545	55,66	AO3005545	78,94
	60	AO2006045	57,69	AO3006045	81,98
	70	AO2007045	61,73	AO3007045	88,05
	80	AO2008045	67,81	AO3008045	97,16
48	50	AO2005050	59,71	AO3005050	85,01
	55	AO2005550	63,77	AO3005550	91,09
	60	AO2006050	65,79	AO3006050	94,13
	70	AO2007050	71,86	AO3007050	103,24
	80	AO2008050	75,90	AO3008050	109,31
58	50	AO2005060	63,77	AO3005060	91,09
	55	AO2005560	67,81	AO3005560	97,16
	60	AO2006060	69,84	AO3006060	100,20
	70	AO2007060	75,90	AO3007060	109,31
	80	AO2008060	84,01	AO3008060	121,45

## SEINÄKAAPIT OVELLA

L:30-60 S:33/43/48/58 K:123,4

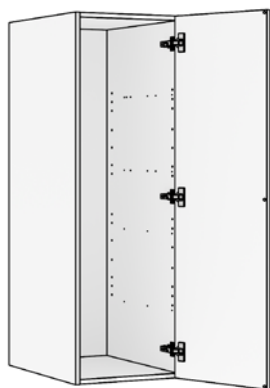

Valitse oven käsisyys V/O.

Syvyys cm	Leveys cm	Tuotenumero	Hinta 1	Hinta 2	Hinta 3
33	30	YK12OR3035V/O	283,39	303,63	394,72
	35	YK12OR3535V/O	294,52	317,80	424,06
	40	YK12OR4035V/O	305,66	331,97	453,42
	45	YK12OR4535V/O	316,79	346,14	482,77
	50	YK12OR5035V/O	327,92	360,31	512,12
	55	YK12OR5535V/O	339,05	374,48	541,47
43	60	YK12OR6035V/O	350,18	388,65	568,80
	30	YK12OR3045V/O	301,60	321,84	412,93
	35	YK12OR3545V/O	313,75	337,03	443,30
	40	YK12OR4045V/O	325,90	352,22	473,66
	45	YK12OR4545V/O	338,03	367,39	504,02
	50	YK12OR5045V/O	350,18	382,57	534,39
48	55	YK12OR5545V/O	362,33	397,76	564,75
	60	YK12OR6045V/O	372,45	410,91	591,07
	30	YK12OR3050V/O	314,77	335,01	426,10
	35	YK12OR3550V/O	327,92	351,20	457,47
	40	YK12OR4050V/O	340,07	366,38	487,83
	45	YK12OR4550V/O	353,22	382,57	519,21
58	50	YK12OR5050V/O	365,37	397,76	549,56
	55	YK12OR5550V/O	378,52	413,95	580,94
	60	YK12OR6050V/O	388,65	427,10	607,26
	30	YK12OR3060V/O	327,92	348,16	439,25
	35	YK12OR3560V/O	341,07	364,35	470,63
	40	YK12OR4060V/O	354,24	380,55	502
58	45	YK12OR4560V/O	367,39	396,74	533,38
	50	YK12OR5060V/O	380,55	412,93	564,75
	55	YK12OR5560V/O	393,71	429,13	596,13
	60	YK12OR6060V/O	403,82	442,29	622,44

## + Valitse sisältö

AO300  
- hylly 3 kpl.AO400  
- hylly 4 kpl.

Syvyys cm	Leveys cm	Tuotenumero	Hinta /pkt	Tuotenumero	Hinta /pkt
33	30	AO3003035	60,73	AO4003035	77,94
	35	AO3003535	63,77	AO4003535	81,98
	40	AO3004035	66,80	AO4004035	86,03
	45	AO3004535	69,84	AO4004535	90,07
	50	AO3005035	72,87	AO4005035	94,13
	55	AO3005535	75,90	AO4005535	98,18
43	60	AO3006035	78,94	AO4006035	102,22
	30	AO3003045	63,77	AO4003045	81,98
	35	AO3003545	66,80	AO4003545	86,03
	40	AO3004045	69,84	AO4004045	90,07
	45	AO3004545	72,87	AO4004545	94,13
	50	AO3005045	75,90	AO4005045	98,18
48	55	AO3005545	78,94	AO4005545	102,22
	60	AO3006045	81,98	AO4006045	106,27
	30	AO3003050	66,80	AO4003050	86,03
	35	AO3003550	72,87	AO4003550	94,13
	40	AO3004050	75,90	AO4004050	98,18
	45	AO3004550	81,98	AO4004550	106,27
58	50	AO3005050	85,01	AO4005050	110,31
	55	AO3005550	91,09	AO4005550	118,41
	60	AO3006050	94,13	AO4006050	122,46
	30	AO3003060	72,87	AO4003060	94,13
	35	AO3003560	78,94	AO4003560	102,22
	40	AO3004060	81,98	AO4004060	106,27
58	45	AO3004560	88,05	AO4004560	114,37
	50	AO3005060	91,09	AO4005060	118,41
	55	AO3005560	97,16	AO4005560	126,52
	60	AO3006060	100,20	AO4006060	130,56



## KULMASEINÄKAAPIT

L:90 S:33 K:58,6

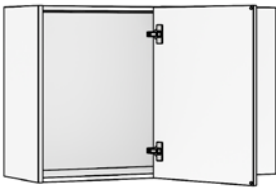

Valitse oven käsisyys V/O.

Syvyys cm	Leveys cm	Tuotenumero	Hinta 1	Hinta 2	Hinta 3
33	90	YK6KR9035V/O	316,79	343,10	468,60

L:90 S:33 K:72,7

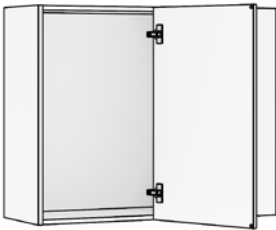

Valitse oven käsisyys V/O.

Syvyys cm	Leveys cm	Tuotenumero	Hinta 1	Hinta 2	Hinta 3
33	90	YK7KR9035V/O	341,07	377,52	531,35

L:90 S:33 K:85

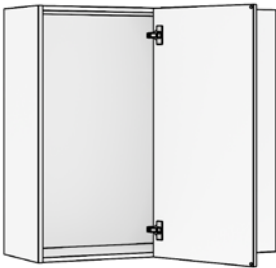

Valitse oven käsisyys V/O.

Syvyys cm	Leveys cm	Tuotenumero	Hinta 1	Hinta 2	Hinta 3
33	90	YK9KR9035V/O	365,37	409,90	594,10

## + Valitse varustepaketti (kulmaseinäkaapit)



**AO100**  
- hylly 1 kpl.



**AO200**  
- hylly 2 kpl.



**AO300**  
- hylly 3 kpl.

Syvyys cm	Korkeus cm	Tuotenumero	Hinta /pkt	Tuotenumero	Hinta /pkt	Tuotenumero	Hinta /pkt
33	58,6	AO1009035	36,43	AO2009035	63,77	-	-
	72,7	AO1009035	36,43	AO2009035	63,77	-	-
	85	-	-	AO2009035	63,77	AO3009035	91,09

## KIPPIOVIKAAPIT

L:50-80 S:33/43/48/58 K:36,4

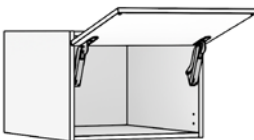

Syvyys cm	Leveys cm	Tuotenumero	Hinta 1	Hinta 2	Hinta 3
33	50	YK4VR5035	360,31	369,41	411,93
	55	YK4VR5535	365,37	375,48	422,04
	60	YK4VR6035	370,43	381,56	432,16
	70	YK4VR7035	380,55	393,71	452,40
	80	YK4VR8035	389,65	404,84	472,65
43	50	YK4VR5045	370,43	379,54	422,04
	55	YK4VR5545	376,50	386,62	433,18
	60	YK4VR6045	381,56	392,69	443,30
	70	YK4VR7045	393,71	406,86	465,57
48	80	YK4VR8045	403,82	419,01	486,81
	50	YK4VR5050	377,52	386,62	429,13
	55	YK4VR5550	383,59	393,71	440,27
	60	YK4VR6050	389,65	400,78	451,40
	70	YK4VR7050	401,80	414,97	473,66
58	80	YK4VR8050	412,93	428,12	495,93
	50	YK4VR5060	384,59	393,71	436,21
	55	YK4VR5560	390,67	400,78	447,34
	60	YK4VR6060	396,74	407,88	458,48
	70	YK4VR7060	409,90	423,06	481,76
	80	YK4VR8060	422,04	437,23	505,04

## IRTOSIVUT

Korkeus mm	Syvyys mm	Tuotenumero	Hinta 1	Hinta 2	Hinta 3
294	430	IS294430	60,73	68,82	75,90
	480	IS294480	61,73	70,84	79,96
	580	IS294580	62,75	73,88	85,01
364	330	IS364330	60,73	68,82	75,90
	430	IS364430	61,73	71,86	80,97
	480	IS364480	63,77	74,90	86,03
394	580	IS364580	64,77	78,94	92,10
	430	IS394430	63,77	75,90	87,03
	480	IS394480	65,79	78,94	92,10
444	580	IS394580	66,80	82,99	98,18
	430	IS444430	64,77	78,94	92,10
	480	IS444480	66,80	82,99	99,18
586	580	IS444580	68,82	87,03	105,26
	330	IS586330	63,77	74,90	85,01
	430	IS586430	66,80	81,98	97,16
727	480	IS586480	68,82	87,03	105,26
	580	IS586580	70,84	92,10	112,35
	330	IS727330	65,79	80,97	95,14
827	430	IS727430	68,82	86,03	102,22
	480	IS727480	70,84	91,09	111,33
	580	IS727580	72,87	96,15	119,43
850	430	IS827430	69,84	89,07	108,29
	480	IS827480	72,87	95,14	117,41
	580	IS827580	74,90	101,22	126,52
877	330	IS850330	68,82	87,03	104,24
	430	IS850430	71,86	93,11	113,35
	480	IS850480	74,90	99,18	123,48
1234	580	IS850580	77,94	106,27	133,59
	430	IS877430	72,87	96,15	118,41
	480	IS877480	75,90	103,24	129,55
1334	580	IS877580	79,96	110,31	140,69
	330	IS1234330	75,90	96,15	115,38
	430	IS1234430	77,94	107,28	135,62
1384	480	IS1234480	81,98	116,39	149,78
	580	IS1234580	86,03	124,48	162,95
	430	IS1334430	82,99	118,41	152,82
1820	480	IS1334480	88,05	128,54	169,02
	580	IS1334580	93,11	139,67	186,23
	430	IS1384430	88,05	129,55	170,03
1920	480	IS1384480	94,13	141,69	189,27
	580	IS1384580	99,18	153,84	208,49
	430	IS1820430	93,11	140,69	187,23
1961	480	IS1820480	100,20	154,85	209,51
	580	IS1820580	106,27	169,02	231,77
	430	IS1920430	94,13	142,71	191,29
2061	480	IS1920480	101,22	157,89	213,55
	580	IS1920580	108,29	173,06	236,83
	430	IS1961430	96,15	145,74	195,34
2111	480	IS1961480	102,22	160,93	218,61
	580	IS1961580	109,31	176,10	241,89
	430	IS1970430	97,16	148,78	199,38
2114	480	IS1970480	104,24	163,97	223,68
	580	IS1970580	111,33	180,16	247,96
	430	IS2061430	98,18	150,80	203,44
2214	480	IS2061480	105,26	166,99	228,74
	580	IS2061580	112,35	183,19	253,02
	430	IS2111430	99,18	153,84	208,49
2264	480	IS2111480	107,28	171,04	233,79
	580	IS2111580	114,37	186,23	258,09
	430	IS2114430	101,22	156,88	212,53
2264	480	IS2114480	108,29	173,06	237,85
	580	IS2114580	115,38	190,27	264,15
	430	IS2214430	102,22	159,91	216,59
2264	480	IS2214480	109,31	176,10	242,91
	580	IS2214580	117,41	193,31	269,22
	430	IS2264430	103,24	161,93	220,64
2264	480	IS2264480	111,33	180,16	247,96
	580	IS2264580	119,43	197,36	275,28

## IRTOSIVUT SÄÄTÖTASSUILLA

Korkeus mm*	Syvyys mm	Tuotenumero	Hinta 1	Hinta 2	Hinta 3
434	430	IST434430	74,90	89,07	102,22
	480	IST434480	76,92	93,11	109,31
	580	IST434580	78,94	97,16	115,38
867	430	IST867430	82,99	106,27	128,54
	480	IST867480	86,03	113,35	139,67
	580	IST867580	90,07	120,44	150,80
1250	480	IST1250480	92,10	126,52	159,91
	580	IST1250580	96,15	134,61	173,06
	430	IST1374430	98,18	139,67	180,16
1374	480	IST1374480	104,24	151,82	199,38
	580	IST1374580	109,31	163,97	218,61
	430	IST1960430	107,28	158,90	209,51
1960	480	IST1960480	114,37	174,08	233,79
	580	IST1960580	121,45	190,27	258,09
	430	IST2101430	109,31	163,97	218,61
2101	480	IST2101480	117,41	181,16	243,91
	580	IST2101580	124,48	196,34	268,21
	430	IST2254430	113,35	172,06	230,76
2254	480	IST2254480	121,45	190,27	258,09
	580	IST2254580	129,55	207,48	285,41

\* Ilmoitettu korkeusmitta on irtosivun korkeus ilman säätötassuja.  
Säätötassun korkeus on säädettävissä 7-25 mm.

## VÄLILISTAT

Korkeus mm	Leveys mm	Tuoteno	Hinta 1	Hinta 2	Hinta 3
294	100	VLI294	30,36	36,43	40,49
364	100	VLI364	31,38	37,45	41,49
394	100	VLI394	31,38	37,45	41,49
434	100	VLI434	32,39	38,47	42,51
444	100	VLI444	32,39	38,47	42,51
586	100	VLI586	33,40	40,49	44,53
727	100	VLI727	33,40	40,49	44,53
827	100	VLI827	34,41	41,49	45,54
850	100	VLI850	34,41	41,49	45,54
867	100	VLI867	35,43	42,51	46,56
877	100	VLI877	35,43	42,51	46,56
1234	100	VLI1234	40,49	48,58	53,64
1250	100	VLI1250	41,49	49,60	54,66
1334	100	VLI1334	42,51	50,60	55,66
1374	100	VLI1374	43,52	52,63	57,69
1384	100	VLI1384	44,53	53,64	58,70
1820	100	VLI1820	45,54	54,66	59,71
1920	100	VLI1920	46,56	55,66	61,73
1960	100	VLI1960	47,56	56,68	62,75
1961	100	VLI1961	48,58	58,70	64,77
1970	100	VLI1970	49,60	59,71	65,79
2061	100	VLI2061	50,60	60,73	66,80
2101	100	VLI2101	51,62	61,73	67,81
2111	100	VLI2111	52,63	62,75	68,82
2114	100	VLI2114	53,64	64,77	70,84
2214	100	VLI2214	54,66	65,79	72,87
2254	100	VLI2254	55,66	66,80	73,88
2264	100	VLI2264	56,68	67,81	74,90

## SOKKELILEVYT

Korkeus mm	Pituus mm	Tuoteno	Hinta 1	Hinta 2	Hinta 3
100	2000	SOKKELIL100	42,51	54,66	77,94
150	2000	SOKKELIL	42,51	54,66	77,94

## LEVYT

Syvyys mm	Tuoteno	Hinta 1 / jm	Hinta 2 / jm	Hinta 3 / jm
200	LEVY200	60,73	72,87	84,01
250	LEVY250	62,75	76,92	91,09
300	LEVY300	64,77	81,98	98,18
350	LEVY350	67,81	86,03	104,24
400	LEVY400	69,84	91,09	111,33
450	LEVY450	71,86	95,14	118,41
500	LEVY500	73,88	100,20	125,50
550	LEVY550	75,90	104,24	132,59
600	LEVY600	77,94	109,31	139,67
700	LEVY700	81,98	117,41	152,82

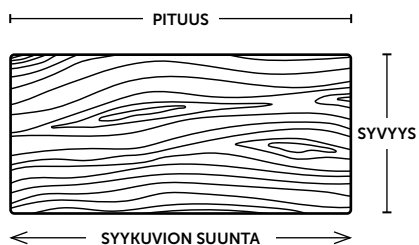





## LEVYJEN TILAUSOHJE

Tilauksessa on ilmoitettava levyn tarkat tiedot: pituus mm x syvyys mm ja väri. Hinta muodostuu seuraavan täyden desimetrin mukaan, esim. pituudesta 860 mm laskutetaan 0,9 juoksumetriä. Määrämittaiset syvyydet laskutetaan seuraavan taulukosta löytyvän syvyyden mukaan, esim. syvyydestä 580 mm laskutetaan syvyyden 600 mm taulukkohinnan mukaisesti. Pituus- ja syvyytoleranssit ovat +/- 2 mm. Levyn minimisyvyys ja -pituus on 150 mm ja maksimipituus 2500 mm. Melamiini-, laminaatti- ja akryylipintaisten levyjen kaikki reunat on suojattu reunanauhalla.

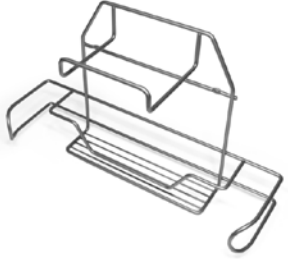
## MATERIAALIVAIHTOEHDOT

Hintaryhmä 1: valkoinen laminaatti (L01), vaalea tammi (E2) ja musta puu (B2).  
Hintaryhmä 2: ruskea saarni (RS2) ja maalattu valkoinen (01).  
Hintaryhmä 3: korkeakiiltainen valkoinen (GA1), ultramatta greige (2910) ja ultramatta musta (2902).

	Tuotenumero	Tuotekuvaus	Hinta
	HT070641	Keskuspölynimurin letkunpidike - sopii 55 cm ja 60 cm syviin kaappeihin - leveys 473 mm - syvyys 145 mm - korkeus 288 mm.	35,43
	HT070038	Silitysraudan pidike ja teline letkulle - leveys 300 mm - syvyys 300 mm - korkeus 160 mm. -sopii min. 40 cm syviin kaappeihin.	22,26
	HT070602	Siivouskomeron lankahyly - leveys 458 mm - syvyys 135 mm - korkeus 915 mm. -sopii min. 60 cm syviin kaappeihin.	52,63
	HT070636	Siivouskomerosarja: - sisältää kemikaalikaapin, kaksi laatikkoa kiskoineen ja letkukaaren - väri harmaa/musta - materiaali muovi/teräs - kemikaalikaappi L305xS260xK356 mm - laatikot 190x530/430x90 mm - letkukaari 50x120x60 mm.	163,97
	VAATET500	Vaatetanko, kromattu 460 mm Kannakkeet 2 kpl, ruuvit 4 kpl	21,26
	VAATET600	Vaatetanko, kromattu 560 mm Kannakkeet 2 kpl, ruuvit 4 kpl	21,26
	VAATET800	Vaatetanko, kromattu 760 mm Kannakkeet 2 kpl, ruuvit 4 kpl	23,28
	VAATET1000	Vaatetanko, kromattu 960 mm Kannakkeet 2 kpl, ruuvit 4 kpl	23,28

## PYYKKI- JA SÄILYTYSKORIT



Liukukiskot sisältyvät hintaan.  
Pyykki- ja säilytyskorit ovat aina valkoiset.

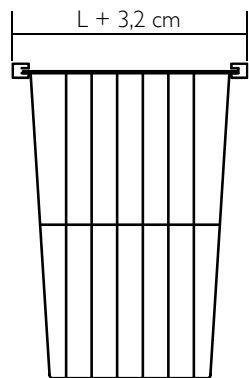

Korin korkeus 48 cm

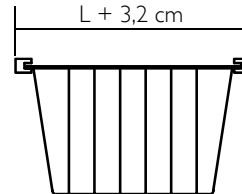

Korin korkeus 20 cm

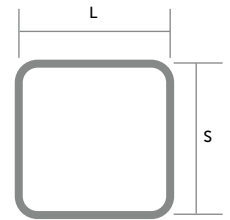

L = leveys  
S = syvyys

Korkean kaapin ja 1-ovisen alakaapin		Pyykkikorin		Säilytyskorin		Korien kehämitat	
Leveys mm	syvyys mm	Tuotenro	Hinta	Tuotenro	Hinta	Leveys cm	Syvyys cm
30	29	PYK3030	54,66	PYKS3030	37,45	23,5	23,5
35		PYK3530	55,66	PYKS3530	38,47	28,5	23,5
40		PYK4030	57,69	PYK4030	40,49	33,5	23,5
45		PYK4530	58,70	PYK4530	41,49	38,5	23,5
50		PYK5030	59,71	PYK5030	42,51	43,5	23,5
30	33	PYK3035	55,66	PYKS3035	38,47	23,5	28,5
35		PYK3535	57,69	PYKS3535	40,49	28,5	28,5
40		PYK4035	58,70	PYK4035	41,49	33,5	28,5
45		PYK4535	59,71	PYK4535	42,51	38,5	28,5
50		PYK5035	62,75	PYK5035	43,52	43,5	28,5
30	38	PYK3040	57,69	PYKS3040	40,49	23,5	33,5
35		PYK3540	58,70	PYKS3540	41,49	28,5	33,5
40		PYK4040	59,71	PYK4040	42,51	33,5	33,5
45		PYK4540	62,75	PYK4540	43,52	38,5	33,5
50		PYK5040	64,77	PYK5040	45,54	43,5	33,5
30	43	PYK3045	58,70	PYKS3045	41,49	23,5	38,5
35		PYK3545	59,71	PYKS3545	42,51	28,5	38,5
40		PYK4045	62,75	PYK4045	43,52	33,5	38,5
45		PYK4545	64,77	PYK4545	45,54	38,5	38,5
50		PYK5045	67,81	PYK5045	46,56	43,5	38,5
30	48	PYK3050	59,71	PYKS3050	42,51	23,5	43,5
35		PYK3550	62,75	PYKS3550	43,52	28,5	43,5
40		PYK4050	64,77	PYK4050	45,54	33,5	43,5
45		PYK4550	67,81	PYK4550	46,56	38,5	43,5
50		PYK5050	70,84	PYK5050	48,58	43,5	43,5
35	53	PYK3555	62,75	PYKS3555	45,54	28,5	48,5
40		PYK4055	64,77	PYK4055	46,56	33,5	48,5
45		PYK4555	67,81	PYK4555	47,56	38,5	48,5
50		PYK5055	70,84	PYK5055	50,60	43,5	48,5
55		PYK5555	72,87	PYK5555	50,60	48,5	48,5
60	PYK6055	74,90	PYK6055	55,66	48,5	48,5	
35	58	PYK3560	63,77	PYKS3560	47,56	28,5	53,5
40		PYK4060	66,80	PYK4060	50,60	33,5	53,5
45		PYK4560	68,82	PYK4560	52,63	38,5	53,5
50		PYK5060	71,86	PYK5060	52,63	43,5	53,5
55		PYK5560	74,90	PYK5560	55,66	48,5	53,5
60		PYK6060	76,92	PYK6060	58,70	53,5	53,5

## LAMINAATTITASOT 30 MM 1-PUOLISET

Väri	Väri- koodi	Syvyys 20 cm Hinta / jm	Syvyys 25 cm Hinta / jm	Syvyys 30 cm Hinta / jm	Syvyys 35 cm Hinta / jm	Syvyys 40 cm Hinta / jm	Syvyys 45 cm Hinta / jm	Syvyys 50 cm Hinta / jm	Syvyys 55 cm Hinta / jm	Syvyys 60 cm Hinta / jm	Syvyys 70 cm Hinta / jm	Syvyys 80 cm Hinta / jm	Syvyys 125 cm Hinta / jm
Valkoinen	410	105,26	116,39	127,52	138,65	149,78	160,93	172,06	183,19	194,32	217,60	239,87	340,07
Vaalea puu	1949	105,26	116,39	127,52	138,65	149,78	160,93	172,06	183,19	194,32	217,60	239,87	340,07
Vaalea tammi	650	105,26	116,39	127,52	138,65	149,78	160,93	172,06	183,19	194,32	217,60	239,87	340,07
Jalava	1391	105,26	116,39	127,52	138,65	149,78	160,93	172,06	183,19	194,32	217,60	239,87	340,07
Betoni	1460	105,26	116,39	127,52	138,65	149,78	160,93	172,06	183,19	194,32	217,60	239,87	340,07
Musta kivi	1455	105,26	116,39	127,52	138,65	149,78	160,93	172,06	183,19	194,32	217,60	239,87	340,07

## LAMINAATTITASOT 30 MM 2-PUOLISET

Väri	Väri- koodi	Syvyys 20 cm Hinta / jm	Syvyys 25 cm Hinta / jm	Syvyys 30 cm Hinta / jm	Syvyys 35 cm Hinta / jm	Syvyys 40 cm Hinta / jm	Syvyys 45 cm Hinta / jm	Syvyys 50 cm Hinta / jm	Syvyys 55 cm Hinta / jm	Syvyys 60 cm Hinta / jm	Syvyys 70 cm Hinta / jm	Syvyys 80 cm Hinta / jm	Syvyys 125 cm Hinta / jm
Valkoinen	410	112,35	125,50	138,65	151,82	164,97	178,13	191,29	204,44	217,60	242,91	269,22	386,62
Vaalea puu	1949	112,35	125,50	138,65	151,82	164,97	178,13	191,29	204,44	217,60	242,91	269,22	386,62
Vaalea tammi	650	112,35	125,50	138,65	151,82	164,97	178,13	191,29	204,44	217,60	242,91	269,22	386,62
Jalava	1391	112,35	125,50	138,65	151,82	164,97	178,13	191,29	204,44	217,60	242,91	269,22	386,62
Betoni	1460	112,35	125,50	138,65	151,82	164,97	178,13	191,29	204,44	217,60	242,91	269,22	386,62
Musta kivi	1455	112,35	125,50	138,65	151,82	164,97	178,13	191,29	204,44	217,60	242,91	269,22	386,62

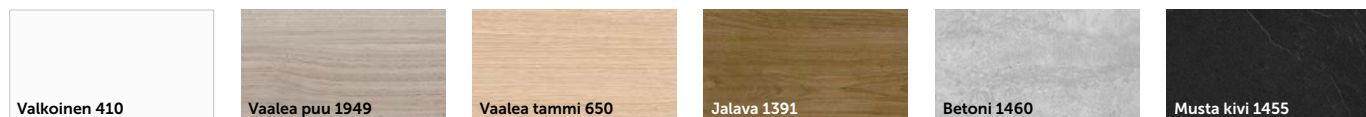

## HI-MACS®-TASOT 12 MM

Väri	Väri- koodi	Syvyys 20 cm Hinta / jm	Syvyys 25 cm Hinta / jm	Syvyys 30 cm Hinta / jm	Syvyys 35 cm Hinta / jm	Syvyys 40 cm Hinta / jm	Syvyys 45 cm Hinta / jm	Syvyys 50 cm Hinta / jm	Syvyys 55 cm Hinta / jm	Syvyys 60 cm Hinta / jm	Syvyys 70 cm Hinta / jm	Syvyys 80 cm Hinta / jm	Syvyys 125 cm Hinta / jm
Alpine white	S028	188,25	219,63	251	282,38	313,75	346,14	377,52	408,89	440,27	504,02	-	-
Andromeda	T017	290,47	349,18	407,88	466,57	525,28	582,97	641,67	699,36	757,05	873,44	-	-
Pavia	M603	314,77	377,52	440,27	503,02	565,77	628,52	692,27	755,02	817,77	944,29	-	-
Aurora bisque	M612	314,77	377,52	440,27	503,02	565,77	628,52	692,27	755,02	817,77	944,29	-	-
Aurora umber	M614	314,77	377,52	440,27	503,02	565,77	628,52	692,27	755,02	817,77	944,29	-	-
Sanremo	M605	314,77	377,52	440,27	503,02	565,77	628,52	692,27	755,02	817,77	944,29	-	-



## POLARIS-TASOT 17 MM

Väri	Väri- koodi	Syvyys 20 cm Hinta / jm	Syvyys 25 cm Hinta / jm	Syvyys 30 cm Hinta / jm	Syvyys 35 cm Hinta / jm	Syvyys 40 cm Hinta / jm	Syvyys 45 cm Hinta / jm	Syvyys 50 cm Hinta / jm	Syvyys 55 cm Hinta / jm	Syvyys 60 cm Hinta / jm	Syvyys 70 cm Hinta / jm	Syvyys 80 cm Hinta / jm	Syvyys 125 cm Hinta / jm
Valkoinen	2904	138,65	158,90	179,14	199,38	219,63	239,87	259,09	279,34	299,58	339,05	378,52	557,66
Greige	2910	138,65	158,90	179,14	199,38	219,63	239,87	259,09	279,34	299,58	339,05	378,52	557,66
Vaaleanruskea	2906	138,65	158,90	179,14	199,38	219,63	239,87	259,09	279,34	299,58	339,05	378,52	557,66
Ruskea	2905	138,65	158,90	179,14	199,38	219,63	239,87	259,09	279,34	299,58	339,05	378,52	557,66
Grafiitti	2909	138,65	158,90	179,14	199,38	219,63	239,87	259,09	279,34	299,58	339,05	378,52	557,66
Musta	2902	138,65	158,90	179,14	199,38	219,63	239,87	259,09	279,34	299,58	339,05	378,52	557,66

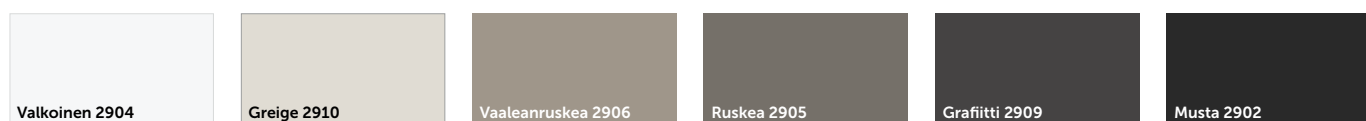

## YLEISTÄ

Tilauksessa on ilmoitettava levyn tarkat tiedot: pituus mm x syvyys mm ja väri.







Hinta muodostuu seuraavan täyden desimetrin mukaan, esim. pituudesta 860 mm laskutetaan 0,9 juoksumetriä.

Määrämittaiset syvyydet laskutetaan seuraavan taulukosta löytyvän syvyyden mukaan, esim. syvyydestä 580 mm laskutetaan syvyyden 600 mm taulukkohinnan mukaisesti.

Pituus- ja syvyytoleranssit ovat +/- 2 mm. Levyn minimisyvyys ja -pituus on 150 mm ja maksimipituus 2500 mm.

Laminaattipintaisten tasojen kaikki reunat on suojattu reunanauhalla.

## TUKIJALAT

	Tuotenumero	Tuotekuvaus	Hinta
	TJ90CR	Tukijalka, kiiltävä kromi - kantikas - korkeus 9 cm, säätövara +15 mm.	14,17
	TJ90MCR	Tukijalka, mattakromi - kantikas - korkeus 9 cm, säätövara +15 mm.	14,17
	TJ147CR	Tukijalka, kiiltävä kromi - kantikas - korkeus 14,7 cm, säätövara +15 mm.	17,21
	TJ147MCR	Tukijalka, mattakromi - kantikas - korkeus 14,7 cm, säätövara +15 mm.	17,21
	TJ200CR	Tukijalka, kiiltävä kromi - kantikas - korkeus 20 cm, säätövara +15 mm.	20,24
	TJL9001	Tukijalka lieriö RST, valkoinen. Säätö 90-130 mm. Ø 38 mm.	22,26
	TJL90B	Tukijalka lieriö RST, musta. Säätö 90-130 mm. Ø 38 mm.	22,26
	TJL90MCR	Tukijalka lieriö RST, harjattu teräs. Säätö 90-130 mm. Ø 38 mm.	22,26
	TJL14001	Tukijalka lieriö RST, valkoinen. Säätö 140-230 mm. Ø 38 mm.	29,35
	TJL140B	Tukijalka lieriö RST, musta. Säätö 140-230 mm. Ø 38 mm.	29,35
	TJL140MCR	Tukijalka lieriö RST, harjattu teräs. Säätö 140-230 mm. Ø 38 mm.	29,35
	TJC20001	Tukijalka, valkoinen - koko 5x5 cm - korkeus 20 cm, säätövara +20 mm.	20,24
	TJSOKB100	Sokkelin jalkasarja, korkeussäädettävä - 4 kpl - korkeus 95-118 mm - sisältää kiinnittimet ja ruuvit sokkelilevyille.	13,15
	TJSOKB150	Sokkelin jalkasarja, korkeussäädettävä - 4 kpl - korkeus 145-168 mm - sisältää kiinnittimet ja ruuvit sokkelilevyille.	13,15

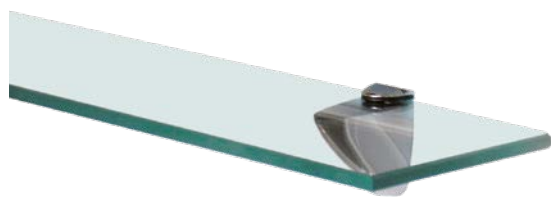

Leveys cm	Syvyys cm	Tuotenro	Kannakkeet kpl	Hinta
40	12,5	LH40	2	66,80
45	12,5	LH45	2	68,82
50	12,5	LH50	2	71,86
55	12,5	LH55	2	74,90
60	12,5	LH60	2	76,92
65	12,5	LH65	2	78,94
70	12,5	LH70	2	85,01
75	12,5	LH75	2	85,01
80	12,5	LH80	2	87,03
85	12,5	LH85	3	89,07
90	12,5	LH90	3	93,11
100	12,5	LH100	3	105,26
110	12,5	LH110	3	118,41
120	12,5	LH120	3	133,59

## TOIMITUSSISÄLTÖ

- 8 mm paksu karkaistu lasihylly
- sisältää kannakkeet.

## KANNAKKEET

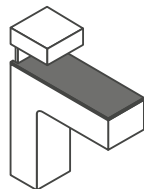

Tuotekuvaus	Tuotenro	Hinta
<p>Kannake, kiiltävä kromi</p> <ul style="list-style-type: none"> <li>- hyllyn suositeltava paksuus 3-40 mm</li> <li>- hyllyn suositeltava enimmäissyvyys 300 mm</li> <li>- kannakkeiden suositeltava enimmäisetäisyys toisistaan 400 mm</li> <li>- suositeltava enimmäiskuormitus hyllyn keskikohdasta mitattuna 40 kg</li> <li>- hyllyn maksimipaksuus 40 mm.</li> </ul>	KAN445CR	27,32
<p>Kannake, matta kromi</p> <ul style="list-style-type: none"> <li>- hyllyn suositeltava paksuus 3-40 mm</li> <li>- hyllyn suositeltava enimmäissyvyys 300 mm</li> <li>- kannakkeiden suositeltava enimmäisetäisyys toisistaan 400 mm</li> <li>- suositeltava enimmäiskuormitus hyllyn keskikohdasta mitattuna 40 kg</li> <li>- hyllyn maksimipaksuus 40 mm.</li> </ul>	KAN445MCR	21,26
<p>Kannake, matta musta</p> <ul style="list-style-type: none"> <li>- hyllyn suositeltava paksuus 3-40 mm</li> <li>- hyllyn suositeltava enimmäissyvyys 300 mm</li> <li>- kannakkeiden suositeltava enimmäisetäisyys toisistaan 400 mm</li> <li>- suositeltava enimmäiskuormitus hyllyn keskikohdasta mitattuna 40 kg</li> <li>- hyllyn maksimipaksuus 40 mm.</li> </ul>	KAN445B	21,26

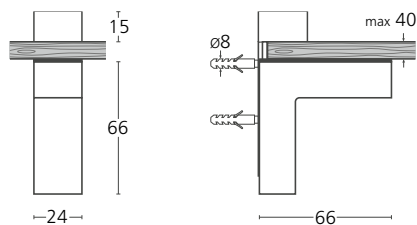











## ANTI-SLIP-MATOT



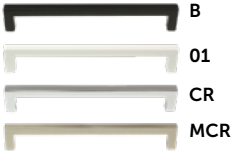

	Tuotenumero	Tuotekuvaus	Pohjamatton syvyys mm	Kaapin nimellissyvyys mm	Hinta/kpl (leveydet 22-120 cm)
	PMLOKKP20	Antislip-matto	178	30/32	16,19
	PMLOKKP25	Antislip-matto	223	30/32	16,19
	PMLOKKP30	Antislip-matto	273	40	16,19
	PMLOKKP35	Antislip-matto	323	45	18,22
	PMLOKKP40	Antislip-matto	373	50	18,22
	PMLOKKP45	Antislip-matto	423	55	21,26
	PMLOKKP50	Antislip-matto	473	60	21,26

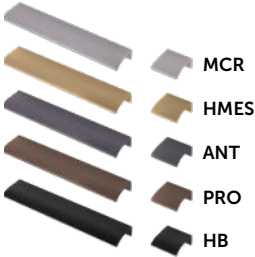
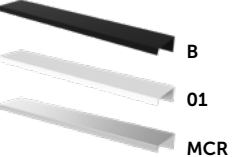
## LAATIKONJAKAJAT







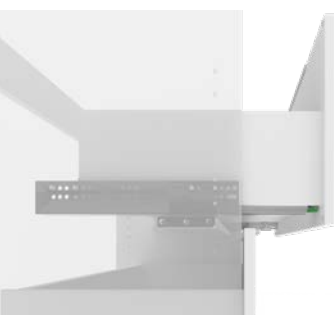





	Tuotenumero	Tuotekuvaus	Alakaapin syvyys cm	Koko cm	Hinta/kpl
	LJH40	Valkoinen laatikonjakaja	40 (38)	27,3 x 17,2 x 8	30,36
	LJH45	Valkoinen laatikonjakaja	45 (43)	32,3 x 17,2 x 8	30,36
	LJH50	Valkoinen laatikonjakaja	50 (48)	37,3 x 17,2 x 8	30,36
	LJH55	Valkoinen laatikonjakaja	55 (53)	42,3 x 17,2 x 8	30,36
	LJH60	Valkoinen laatikonjakaja	60 (58)	47,3 x 17,2 x 8	30,36
	LJH402902	Musta (2902) laatikonjakaja	40 (38)	27,3 x 17,2 x 8	53,64
	LJH452902	Musta (2902) laatikonjakaja	45 (43)	32,3 x 17,2 x 8	53,64
	LJH502902	Musta (2902) laatikonjakaja	50 (48)	37,3 x 17,2 x 8	53,64
	LJH552902	Musta (2902) laatikonjakaja	55 (53)	42,3 x 17,2 x 8	53,64
	LJH602902	Musta (2902) laatikonjakaja	60 (58)	47,3 x 17,2 x 8	53,64

Varmista laatikonjakajien soveltuvuus kodinhoitohuoneen laatikkoon asiakaspalvelustamme. Värit valkoinen ja musta 2902.















	Tuotenumero	Nimi ja väri	Leveys	Reikäväli	Hinta
	CV96B	Cubix-vedin, musta	105 mm	c/c 96 mm	9,11
	CV128B	Cubix-vedin, musta	137 mm	c/c 128 mm	12,15
	CV160B	Cubix-vedin, musta	169 mm	c/c 160 mm	15,19
	CV256B	Cubix-vedin, musta	265 mm	c/c 256 mm	17,21
	CV320B	Cubix-vedin, musta	329 mm	c/c 320 mm	21,26
	CV448B	Cubix-vedin, musta	457 mm	c/c 448 mm	28,34
	CV9601	Cubix-vedin, valkoinen	105 mm	c/c 96 mm	9,11
	CV12801	Cubix-vedin, valkoinen	137 mm	c/c 128 mm	12,15
	CV16001	Cubix-vedin, valkoinen	169 mm	c/c 160 mm	15,19
	CV25601	Cubix-vedin, valkoinen	265 mm	c/c 256 mm	17,21
	CV32001	Cubix-vedin, valkoinen	329 mm	c/c 320 mm	21,26
	CV44801	Cubix-vedin, valkoinen	457 mm	c/c 448 mm	28,34
	CV96CR	Cubix-vedin, kromi	105 mm	c/c 96 mm	9,11
	CV128CR	Cubix-vedin, kromi	137 mm	c/c 128 mm	12,15
	CV160CR	Cubix-vedin, kromi	169 mm	c/c 160 mm	15,19
	CV256CR	Cubix-vedin, kromi	265 mm	c/c 256 mm	17,21
	CV320CR	Cubix-vedin, kromi	329 mm	c/c 320 mm	21,26
	CV448CR	Cubix-vedin, kromi	457 mm	c/c 448 mm	28,34
	CV96MCR	Cubix-vedin, harjattu teräs	105 mm	c/c 96 mm	9,11
	CV128MCR	Cubix-vedin, harjattu teräs	137 mm	c/c 128 mm	12,15
CV160MCR	Cubix-vedin, harjattu teräs	169 mm	c/c 160 mm	15,19	
CV256MCR	Cubix-vedin, harjattu teräs	265 mm	c/c 256 mm	17,21	
CV320MCR	Cubix-vedin, harjattu teräs	329 mm	c/c 320 mm	21,26	
CV448MCR	Cubix-vedin, harjattu teräs	457 mm	c/c 448 mm	28,34	
	BETA160RST	Beta-vedin, RST-look	167 mm	c/c 160 mm	19,23
	BETA256RST	Beta-vedin, RST-look	263 mm	c/c 256 mm	26,32
	BETA160MB	Beta-vedin, mattamusta	167 mm	c/c 160 mm	20,24
	BETA256MB	Beta-vedin, mattamusta	263 mm	c/c 256 mm	31,38
	BETA160HMES	Beta-vedin, harjattu messinki	167 mm	c/c 160 mm	20,24
	BETA256HMES	Beta-vedin, harjattu messinki	263 mm	c/c 256 mm	32,39
	RETRO96CR	Retro-vedin, kromi	110 mm	c/c 96 mm	9,11
	RETRO96MES	Retro-vedin, messinki	110 mm	c/c 96 mm	9,11
	RETRO96B	Retro-vedin, musta	110 mm	c/c 96 mm	9,11
	RETRO9601	Retro-vedin, valkoinen	110 mm	c/c 96 mm	9,11
	GRAF160HMES	Graf-vedin, harjattu messinki	181 mm	c/c 160 mm	17,21
	GRAF160HB	Graf-vedin, harjattu musta	181 mm	c/c 160 mm	17,21
	GRAF160RST	Graf-vedin, RST-look	181 mm	c/c 160 mm	17,21
	SURF160E	Surf-puuvedin, lakattu tammi	224 mm	c/c 160 mm	38,47
	SURF160B	Surf-puuvedin, musta	224 mm	c/c 160 mm	38,47
	WING40HB	Wing-profilivedin, harjattu musta	40 mm	c/c 20 mm	8,09
	WING40HPRO	Wing-profilivedin, harjattu pronssi	40 mm	c/c 20 mm	8,09
	WING40MCR	Wing-profilivedin, harjattu alumiini	40 mm	c/c 20 mm	8,09
	WING40HMES	Wing-profilivedin, harjattu messinki	40 mm	c/c 20 mm	8,09
	WING40ANT	Wing-profilivedin, harjattu antrasiitti	40 mm	c/c 20 mm	8,09
	WING200HB	Wing-profilivedin, harjattu musta	200 mm	c/c 80 mm	14,17
	WING200HPRO	Wing-profilivedin, harjattu pronssi	200 mm	c/c 80 mm	14,17
	WING200MCR	Wing-profilivedin, harjattu alumiini	200 mm	c/c 80 mm	14,17
	WING200HMES	Wing-profilivedin, harjattu messinki	200 mm	c/c 80 mm	14,17
	WING200ANT	Wing-profilivedin, harjattu antrasiitti	200 mm	c/c 80 mm	14,17
	LUNGO136MCR	Lungo-profilivedin, harjattu alumiini	136 mm	c/c 96 mm	10,12
	LUNGO235MCR	Lungo-profilivedin, harjattu alumiini	235 mm	c/c 195 mm	15,19
	LUNGO535MCR	Lungo-profilivedin, harjattu alumiini	535 mm	c/c 494 mm	30,36
	LUNGO13601	Lungo-profilivedin, valkoinen	136 mm	c/c 96 mm	10,12
	LUNGO23501	Lungo-profilivedin, valkoinen	235 mm	c/c 195 mm	15,19
	LUNGO53501	Lungo-profilivedin, valkoinen	535 mm	c/c 494 mm	30,36
	LUNGO136B	Lungo-profilivedin, musta	136 mm	c/c 96 mm	9,11
	LUNGO235B	Lungo-profilivedin, musta	235 mm	c/c 195 mm	14,17
	LUNGO535B	Lungo-profilivedin, musta	535 mm	c/c 494 mm	27,32
	BOW350MCR	Bow-profilivedin, harjattu alumiini	350 mm	c/c 160 mm	26,32
	BOW350HPRO	Bow-profilivedin, harjattu pronssi	350 mm	c/c 160 mm	26,32
	BOW350HB	Bow-profilivedin, harjattu musta	350 mm	c/c 160 mm	26,32

	Tuotenumero	Nimi ja väri	Leveys	Hinta
	LIGOCR	Ligo-nuppivedin, kromi Korkeus 26 mm.	35 mm	20,24
	LIGOMES	Ligo-nuppivedin, messingöity Korkeus 26 mm.	35 mm	22,26
	LIGOHMES	Ligo-nuppivedin, harjattu messinki Korkeus 26 mm.	35 mm	18,22
	LIGOB	Ligo-nuppivedin, musta Korkeus 26 mm.	35 mm	18,22
	LIGORST	Ligo-nuppivedin RST-Look Korkeus 26 mm.	35 mm	18,22
	LIGO01	Ligo-nuppivedin, valkoinen Korkeus 26 mm.	35 mm	22,26
	COMP38HMES	Comp-nuppivedin, harjattu messinki Korkeus 30 mm.	38 mm	18,22
	COMP38HB	Comp-nuppivedin, harjattu musta Korkeus 30 mm.	38 mm	18,22
	COMP38RST	Comp-nuppivedin, RST-look Korkeus 30 mm.	38 mm	18,22
	POLE10HMES	Pole-nuppivedin, harjattu messinki Korkeus 33 mm.	10 mm	5,06
	POLE10HB	Pole-nuppivedin, harjattu musta Korkeus 33 mm.	10 mm	5,06
	POLE10RST	Pole-nuppivedin, RST-look Korkeus 33 mm.	10 mm	5,06
	TEE50E	Tee-puunuppivedin, lakattu tammi Korkeus 20 mm.	50 mm	25,30
	TEE50B	Tee-puunuppivedin, musta Korkeus 20 mm.	50 mm	25,30
	HT030080	Ponnahdussalpa vetimetön ovelle. Sopii useimpiin 1-ovisiin allaskaappeihin ja säilytyskaappeihin. <i>Tarkista sopivuus asiakaspalvelusta.</i>	-	27,32
	PUSHOPEN400	Push to open -mekanismi 40 cm leveisiin laatikoihin	-	50,60
	PUSHOPEN450	Push to open -mekanismi 45 cm leveisiin laatikoihin	-	50,60
	PUSHOPEN500	Push to open -mekanismi 50 cm leveisiin laatikoihin	-	50,60
	PUSHOPEN550	Push to open -mekanismi 55 cm leveisiin laatikoihin	-	50,60
	PUSHOPEN600	Push to open -mekanismi 60 cm leveisiin laatikoihin	-	50,60
	PUSHOPEN650	Push to open -mekanismi 65 cm leveisiin laatikoihin	-	50,60
	PUSHOPEN700	Push to open -mekanismi 70 cm leveisiin laatikoihin	-	50,60
	PUSHOPEN750	Push to open -mekanismi 75 cm leveisiin laatikoihin	-	50,60
	PUSHOPEN800	Push to open -mekanismi 80 cm leveisiin laatikoihin	-	50,60
	PUSHOPEN850	Push to open -mekanismi 85 cm leveisiin laatikoihin	-	50,60
	PUSHOPEN900	Push to open -mekanismi 90 cm leveisiin laatikoihin	-	50,60
	PUSHOPEN1000	Push to open -mekanismi 100 cm leveisiin laatikoihin	-	50,60
	PUSHOPEN1100	Push to open -mekanismi 110 cm leveisiin laatikoihin	-	50,60
	PUSHOPEN1200	Push to open -mekanismi 120 cm leveisiin laatikoihin	-	50,60

Laatikon minimisyvyys 40 cm.

	Tuotenumero	Tuotekuvaus	Hinta
	LTKPIST1	Pistorasia laatikkoon - 1-osainen pistorasia, IP54 - esiasennettu kaksilaatikkaisen kylpyhuonekalusteen ylempään laatikkoon (oikealle) - toimitus sisältää pistorasian, suojakotelon ja vedonpoistajan sekä irrallisen pistotulpallisen spiraalikytkentäjohdon.	89,07
	VVP	Yksiosainen vikavirtapistorasia IP44 - valoilla varustettuihin peilikaappeihin sopiva yksiosainen vikavirtapistorasia kaksiosaisen vakioistorasian tilalle. - peilikaappeihin sopiva yksiosainen pistorasia kaksiosaisen pistorasian tilalle.  Mainittava peilikaappitilauksen yhteydessä, koska pistorasian vaihtaminen ei onnistu jälkikäteen.	182,18
	HT152711	PANEELILED Q1 1-OS. 100X100 - pinta-asenteinen paneeliled valo, 24V, IP 20 - toimitetaan irrallaan - tarvitsee erillisen katkaisijan.  Paneelivalon asennuksessa ei tarvita sähkömiestä.	130,56
	HT152712	PANEELILED Q1 2-OS. 100X100 - pinta-asenteinen paneeliledvalosetti, 24V, IP 20 - toimitetaan irrallaan - tarvitsee erillisen katkaisijan.  Paneelivalon asennuksessa ei tarvita sähkömiestä.	200,40
	HT152713	PANEELILED Q1 3-OS. 100X100 - pinta-asenteinen paneeliled valo, 24V, IP 20 - toimitetaan irrallaan - tarvitsee erillisen katkaisijan.  Paneelivalon asennuksessa ei tarvita sähkömiestä.	273,26
	HT152714	PANEELILED Q1 4-OS. 100X100 - pinta-asenteinen paneeliled valo, 24V, IP 20 - toimitetaan irrallaan - tarvitsee erillisen katkaisijan.  Paneelivalon asennuksessa ei tarvita sähkömiestä	343,10
	HT152715	PANEELILED Q1 5-OS. 100X100 - pinta-asenteinen paneeliled valo, 24V, IP 20 - toimitetaan irrallaan - tarvitsee erillisen katkaisijan.  Paneelivalon asennuksessa ei tarvita sähkömiestä.	425,08
	HT152716	PANEELILED Q1 6-OS. 100X100 - pinta-asenteinen paneeliled valo, 24V, IP 20 - toimitetaan irrallaan - tarvitsee erillisen katkaisijan. Paneelivalon asennuksessa ei tarvita sähkömiestä.	488,85
	HT122132	NEXA langaton kytkin 1-os. - valkoinen , 1-kanavainen.	43,52
	HT122133	NEXA langaton kytkin 2-os. - valkoinen , 2-kanavainen.	51,62
	HT122138	NEXA langaton himmennin - 24VDC MAX 70W + liitinrima (6) - tarvitsee erillisen katkaisimen.  Himmennin toimii kytkimen kanssa. Paneeliledit toimivat ilman Nexa kytkintä, mutta silloin valojen ohjaus tulee olla esim. kiinteässä seinäkytkimessä. Paneeliledissä on pistotulppa.	136,63
	SAV80571	KINETIC langaton seinäkatkaisija ja säädin Highlight- ja Softlight-peilikaappeihin - sisältää seinäkatkaisijan, säätimen, 15 cm johdon muuntajalle ja 6-osaisen jatkojohdon pikaliittimin - IP20, 12V DC max 80W - toimii kineettisellä energialla, ei paristoja - ON/OFF sekä himmennys - asennetaan LED-muuntajan ja valojen väliin - ei vaadi johdotuksia, helppo asentaa ja sijoittaa vapaasti tarrakiinnityksellä.	176,10

	Tuotenumero	Tuotekuvaus	Hinta
	SK2	Käsisuihkun läpivientikappale.	55,66
	SK12	Vesilukko kromatulla PopUp-pohjaventtiilillä Pohjaventtiilin putkea (A) voidaan lyhentää 52 tai 106 mm - Siirrä O-renkas (C) katkaisukohtaan jälkeiseen uraan. - Katkaise putki (B) (max. 80 mm) niin, että saavutetaan haluttu pituus (L). - HUOM! Pohjaventtiilin putken (A) täytyy AINA ollavähintään 40 mm putken (B) sisällä. Tämä vesilukko sisältyy kaikkiin allaskaappitoimituksiin. Varaosat saatavilla verkkokaupasta	70,84
	SK16	Vesilukko kaksikulmaisella poistoputkella ja PopUp-pohjaventtiilillä - sisältää kromatun PopUp-pohjaventtiilin - laatikollisissa allaskaapeissa on vakiona vesilukon lisäksi kaksikulmainen liitäntäkappale, jolla yhdistetään allas-kaapista tuleva poistoputki lattiassa olevaan viemäri-putkeen - suorat putkiosat voi lyhentää tarpeen mukaan.	82,99
	J12702	Muhvikulma ja jäykkä poistoputki allaskaappiin	20,24
	J127193	Vaihto-osat vesilukon päivittämiseen - vaakaputki - PopUp-pohjaventtiili.	40,49
	MP110R	Meikkipöytä - suurentava meikkipöytä - vapaasti kiinnitettävä peiliin tai peilikaappiin - kiinnitys kaksipuolisella teipillä - Ø 120 mm.	14,17
	900101	Emalain korjauslakka - valkoinen korjauslakka emalain pintavahinkoihin.	13,15
	PAIKKAUSVÄRI01	Paikkausväri, valkoinen - maalattujen kalusteiden ovien ja etusarjojen pienten naarmujen paikkaamiseen.	13,15
	YLIVCR	Ylivuodon koristerengas, kromattu - M28, korkeus 13 mm.	8,09
	YLIVGW	Ylivuodon koristerengas, kiiltovalkoinen - M28, korkeus 13 mm.	8,09
	YLIVMB	Ylivuodon koristerengas, mattamusta - M28, korkeus 13 mm.	8,09
	POPUPCR	PopUp-pohjaventtiili, kromattu Ø 70 mm	40,49
	POPUPGD	PopUp-pohjaventtiili, kulta Ø 63 mm	40,49
	POPUPMB	PopUp-pohjaventtiili, mattamusta Ø 63 mm	40,49
	POPUPBR	PopUp-pohjaventtiili, pronssi Ø 63 mm	40,49
	POPUPGW	PopUp-pohjaventtiili, kiiltävä valkoinen Ø 70 mm	22,26

	Tuotenumero	Tuotekuvaus	Hinta
	LAGOM-34	LAGOM-34 Kompakti teräsallas - asennus tason päälle, alta tai huullettuna - alakaapin minimileveys 400 mm - L 380 mm, S 440 mm, altaan syvyys 200 mm.	343,10
	LAGOM-T34	LAGOM-T34 Kompakti teräsallas - asennus tason alta, päältä tai huullettuna - alakaapin minimileveys 400 mm - sisältää hanalipan - L 390 mm, S 505 mm, altaan syvyys 200 mm.	392,69
	LAGOM-50	LAGOM-50 Tilava teräsallas - asennus tason päälle, alta tai huullettuna - alakaapin minimileveys 600 mm - L 540 mm, S 440 mm, altaan syvyys 200 mm.	430,14
	LAGOM-T50	LAGOM-T50 Tilava teräsallas - asennus tason alta, päältä tai huullettuna - alakaapin minimileveys 600 mm - sisältää hanalipan - L 550 mm, S 505 mm, altaan syvyys 200 mm.	480,74
	AL1140333	ATROX 10 Carbon Kompakti granital-komposiittiallas, hiilenmusta - tason päälle tai alta-asennettuna - alakaapin minimileveys on 400 mm - L 400 mm, S 500 mm, altaan syvyys 195 mm.	332,98
	AL1140337	ATROX 30 Carbon Tilava granital-komposiittiallas, hiilenmusta - tason päälle tai alta-asennettuna - alakaapin minimileveys on 600 mm - L 590 mm, S 500 mm, altaan syvyys 195 mm.	388,65
	AL1140772 Kulta	MONARCH Quadrix 20 Näyttävä eriköskäsitelty teräsallas, väri kulta - asennus tason päälle, alta tai huullettuna - sisältää pohjasihdin ja ylivuodon - alakaapin minimileveys on 500 mm - L 390 mm, S 450 mm, altaan syvyys 200 mm.	889,63
	AL1140773 Kupari	MONARCH Quadrix 20 Näyttävä eriköskäsitelty teräsallas, väri kupari - asennus tason päälle, alta tai huullettuna - sisältää pohjasihdin ja ylivuodon - alakaapin minimileveys on 500 mm - L 390 mm, S 450 mm, altaan syvyys 200 mm.	889,63
	AL1140775 Antrasiitti	MONARCH Quadrix 20 Näyttävä eriköskäsitelty teräsallas, väri antrasiitti - asennus tason päälle, alta tai huullettuna - sisältää pohjasihdin ja ylivuodon - alakaapin minimileveys on 500 mm - L 390 mm, S 450 mm, altaan syvyys 200 mm.	889,63
	AL1140776 Kulta	MONARCH Quadrix 30 Näyttävä eriköskäsitelty teräsallas, väri kulta - asennus tason päälle, alta tai huullettuna - sisältää pohjasihdin ja ylivuodon - alakaapin minimileveys on 500 mm - L 450 mm, S 450 mm, altaan syvyys 200 mm.	945,30
	AL1140777 Kupari	MONARCH Quadrix 30 Näyttävä eriköskäsitelty teräsallas, väri kupari - asennus tason päälle, alta tai huullettuna - sisältää pohjasihdin ja ylivuodon - alakaapin minimileveys on 500 mm - L 450 mm, S 450 mm, altaan syvyys 200 mm.	945,30
	AL1140779 Antrasiitti	MONARCH Quadrix 30 Näyttävä eriköskäsitelty teräsallas, väri antrasiitti - asennus tason päälle, alta tai huullettuna - sisältää pohjasihdin ja ylivuodon - alakaapin minimileveys on 500 mm - L 450 mm, S 450 mm, altaan syvyys 200 mm.	945,30
	AL1140780 Kulta	MONARCH Quadrix 50 Näyttävä ja tilava eriköskäsitelty teräsallas, väri kulta - asennus tason päälle, alta tai huullettuna - sisältää pohjasihdin ja ylivuodon - alakaapin minimileveys on 600 mm - L 550 mm, S 450 mm, altaan syvyys 200 mm.	1000,96
	AL1140781 Kupari	MONARCH Quadrix 50 Näyttävä ja tilava eriköskäsitelty teräsallas, väri kupari - asennus tason päälle, alta tai huullettuna - sisältää pohjasihdin ja ylivuodon - alakaapin minimileveys on 600 mm - L 550 mm, S 450 mm, altaan syvyys 200 mm.	1000,96
	AL1140783 Antrasiitti	MONARCH Quadrix 50 Näyttävä ja tilava eriköskäsitelty teräsallas, väri antrasiitti - asennus tason päälle, alta tai huullettuna - sisältää pohjasihdin ja ylivuodon - alakaapin minimileveys on 600 mm - L 550 mm, S 450 mm, altaan syvyys 200 mm.	1000,96

Altaan hintaan sisältyy vesilukko. Huomioi hanan vaatima asennustila, jos altaassa ei ole hanareikää.

Tutustu Stala Designer -suunnitteluohjelmaan [www.stala.fi](http://www.stala.fi)



KYLPYHUONE | KODINHOITO | SÄILYTYS



**Temal Oy** | Runeberginkatu 4 C, 00100 Helsinki | [www.temal.fi](http://www.temal.fi) | [facebook.com/temalfinland](https://facebook.com/temalfinland) | [instagram.com/temalfinland](https://instagram.com/temalfinland)

Pidätämme oikeuden muutoksiin johtuen jatkuvasta tuotekehityksestä ja muutoksista materiaalin saatavuudessa. Emme vastaa painovirheistä.  
Kuvastossa esiintyvät tuotteiden värit saattavat poiketa todellisista väreistä painoteknisistä syistä.